

aiwa

**STEREO RECEIVER
RECEPTOR ESTEREO
AMPLI-TUNER STEREO**

AV-DV70

**OPERATING INSTRUCTIONS
MANUAL DE INSTRUCCIONES
MODE D'EMPLOI**

En (English)

E (Español)

F (Français)

For assistance and information

call toll free 1-800-BUY-AIWA

(United States and Puerto Rico)

ENGLISH

WARNING

TO REDUCE THE RISK OF FIRE OR ELECTRIC SHOCK, DO NOT EXPOSE THIS APPLIANCE TO RAIN OR MOISTURE.

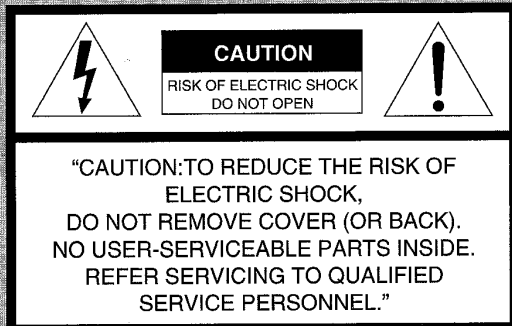

Explanation of Graphical Symbols:



The lightning flash with arrowhead symbol, within an equilateral triangle, is intended to alert the user to the presence of uninsulated "dangerous voltage" within the product's enclosure that may be of sufficient magnitude to constitute a risk of electric shock to persons.



The exclamation point within an equilateral triangle is intended to alert the user to the presence of important operating and maintenance (servicing) instructions in the literature accompanying the appliance.

Owner's record

For your convenience, record the model number and serial number (you will find them on the rear of your unit) in the space provided below. Please refer to them when you contact your Aiwa dealer in case of difficulty.

Model No.	Serial No. (Lot No.)
AV-DV70	

PRECAUTIONS

Read the Operating Instructions carefully and completely before operating the unit. Be sure to keep the Operating Instructions for future reference. All warnings and cautions in the Operating Instructions and on the unit should be strictly followed, as well as the safety suggestions below.

Installation

- Water and moisture** — Do not use this unit near water, such as near a bathtub, washbowl, swimming pool, or the like.
- Heat** — Do not use this unit near heat sources, including heating vents, stoves, or other appliances that generate heat. It also should not be placed in temperatures less than 5°C (41°F) or higher than 35°C (95°F).
- Mounting surface** — Place the unit on a flat, even surface.
- Ventilation** — The unit should be situated with adequate space around it so that proper heat ventilation is assured. Allow 10 cm (4 in.) clearance from the rear and the top of the unit, and 5 cm (2 in.) from each side.
 - Do not place the unit on a bed, rug, or similar surface that may block the ventilation openings.
 - Do not install the unit in a bookcase, cabinet, or airtight rack where ventilation may be impeded.
- Objects and liquid entry** — Take care that objects or liquids do not get inside the unit through the ventilation openings.
- Carts and stands** — When placed or mounted on a stand or cart, the unit should be moved with care. Quick stops, excessive force, and uneven surfaces may cause the unit or cart to overturn or fall.
- Wall or ceiling mounting** — The unit should not be mounted on a wall or ceiling, unless specified in the Operating Instructions.



Electric Power

- Power sources** — Connect this unit only to power sources specified in the Operating Instructions, and as marked on the unit.
- Polarization** — As a safety feature, some units are equipped with polarized AC power plugs which can only be inserted one way into a power outlet. If it is difficult or impossible to insert the AC power plug into an outlet, turn the plug over and try again. If it is not still inserted easily into the outlet, please call a qualified service technician to service or replace the outlet. To avoid defeating the safety feature of the polarized plug, do not force it into a power outlet.
- AC power cord**
 - When disconnecting the AC power cord, pull it out by the AC power plug. Do not pull the cord itself.
 - Never handle the AC power plug with wet hands, as this could result in fire or shock.
 - Power cords should be firmly secured to avoid being severely bent, pinched, or walked upon. Pay particular attention to the cord from the unit to the power socket.
 - Avoid overloading AC power plugs and extension cords beyond their capacity, as this could result in fire or shock.
- Extension cord** — To help prevent electric shock, do not use a polarized AC power plug with an extension cord, receptacle, or other outlet unless the polarized plug can be completely inserted to prevent exposure of the blades of the plug.
- When not in use** — Unplug the AC power cord from the AC power outlet if the unit will not be used for several months or more. When the cord is plugged in, a small amount of current continues to flow to the unit, even when the power is turned off.

Outdoor Antenna

- Power lines** — When connecting an outdoor antenna, make sure it is located away from power lines.
- Outdoor antenna grounding** — Be sure the antenna system is properly grounded to provide protection against unexpected voltage surges or static electricity build-up. Article 810 of the National Electrical Code, ANSI/NFPA70, provides information on proper grounding of the mast, supporting structure, and the lead-in wire to the antenna discharge unit, as well as the size of the grounding unit, connection to grounding terminals, and requirements for grounding terminals themselves.

Antenna Grounding According to the National Electrical Code

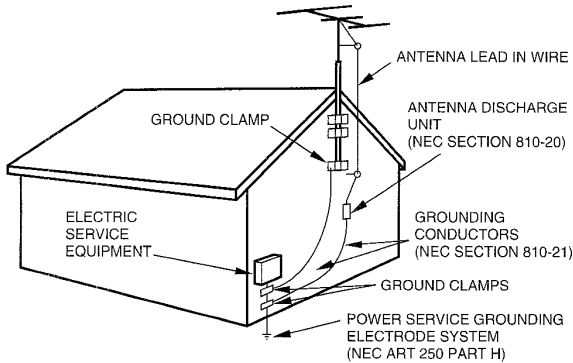

NEC-NATIONAL ELECTRICAL CODE

Maintenance

Clean the unit only as recommended in the Operating Instructions.

Damage Requiring Service

Have the unit serviced by a qualified service technician if:

- The AC power cord or plug has been damaged
- Foreign objects or liquid have gotten inside the unit
- The unit has been exposed to rain or water
- The unit does not seem to operate normally
- The unit exhibits a marked change in performance
- The unit has been dropped, or the cabinet has been damaged

DO NOT ATTEMPT TO SERVICE THE UNIT YOURSELF.

Check your unit and accessories

AV-DV70 Stereo receiver

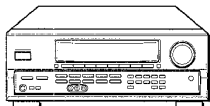

Remote control



FM antenna

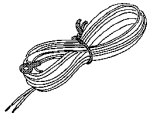

AM antenna

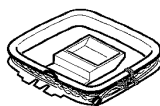

Operating Instructions, etc.

TABLE OF CONTENTS

PRECAUTIONS	1
PREPARATIONS	
CONNECTIONS	3
BEFORE OPERATION	7
SETTING THE CLOCK	7
SOUND	
CUSTOM AUDIO ADJUSTMENT	8
ELECTRONIC GRAPHIC EQUALIZER	9
DSP SURROUND	9
BASIC OPERATIONS	
SELECTION OF AUDIO/VIDEO SOURCE	10
RECORDING AN AUDIO SOURCE	11
RADIO RECEPTION	
MANUAL TUNING	12
DIRECT TUNING	12
PRESETTING STATIONS	13
DOLBY SURROUND	
SELECTING DOLBY SURROUND	14
ADJUSTING SPEAKER LEVEL BALANCE	15
ADJUSTING DOLBY DIGITAL SURROUND SOUND	17
REMOTE CONTROL	
OPERATING TV, CABLE TV, VCR AND CD PLAYER	18
ON SCREEN DISPLAY	19
TIMER	
SETTING THE SLEEP TIMER	19
GENERAL	
CARE AND MAINTENANCE	20
SPECIFICATIONS	20
TROUBLESHOOTING GUIDE	21
PARTS INDEX	22
APPENDIX	
ID CODES FOR TV	A-1
ID CODES FOR CABLE TV	A-2
ID CODES FOR VCR	A-3
ID CODES FOR CD PLAYER	A-4

En

PREPARATIONS

CONNECTIONS

Before connecting the AC cord

The rated voltage of your unit shown on the rear panel is 120 V AC. Check that the rated voltage matches your local voltage.

IMPORTANT

Connect the speakers, antennas, and all other external equipment first. Then connect the AC cord at the end.

CONNECTING EQUIPMENT

Jacks and plugs of the connecting cord are color-coded as follows:

Red jacks and plugs : For the right channel of audio signals

White jacks and plugs: For the left channel of audio signals

Yellow jacks and plugs: For video signals

NOTE

Insert the plugs fully into the jacks. Loose connections may produce a humming sound or other noise interference.

- *1 Be sure to connect the VIDEO OUT terminal of a DVD player directly to a TV set, not through this unit. Otherwise, the picture noise may appear when playing copy protected DVDs.
- *2 Input sound through the DIGITAL IN terminals cannot be recorded. When recording the sound from the DVD or LD player, connect the analog AUDIO OUT terminals of the player to the corresponding AUDIO IN terminals of the receiver.
- *3 When connecting a monaural video, use a stereo-mono connecting cord (not supplied).
- *4 When connecting an LD player equipped with the AC-3 RF OUT terminal, use an RF demodulator unit. Also connect the analog AUDIO OUT terminals of the LD player to the receiver to play all the sources. For further information, refer to the instructions of the LD player.

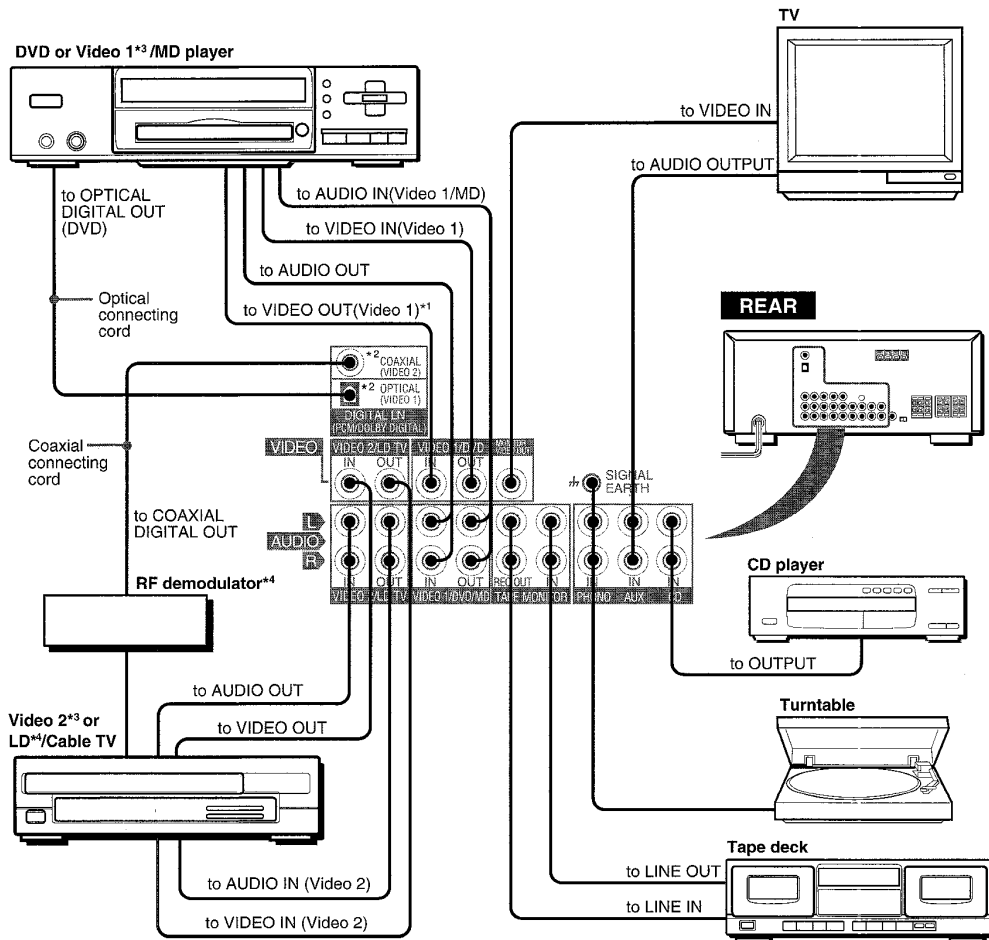
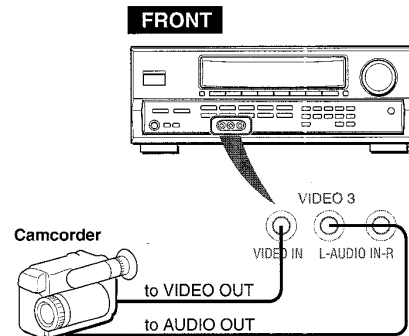

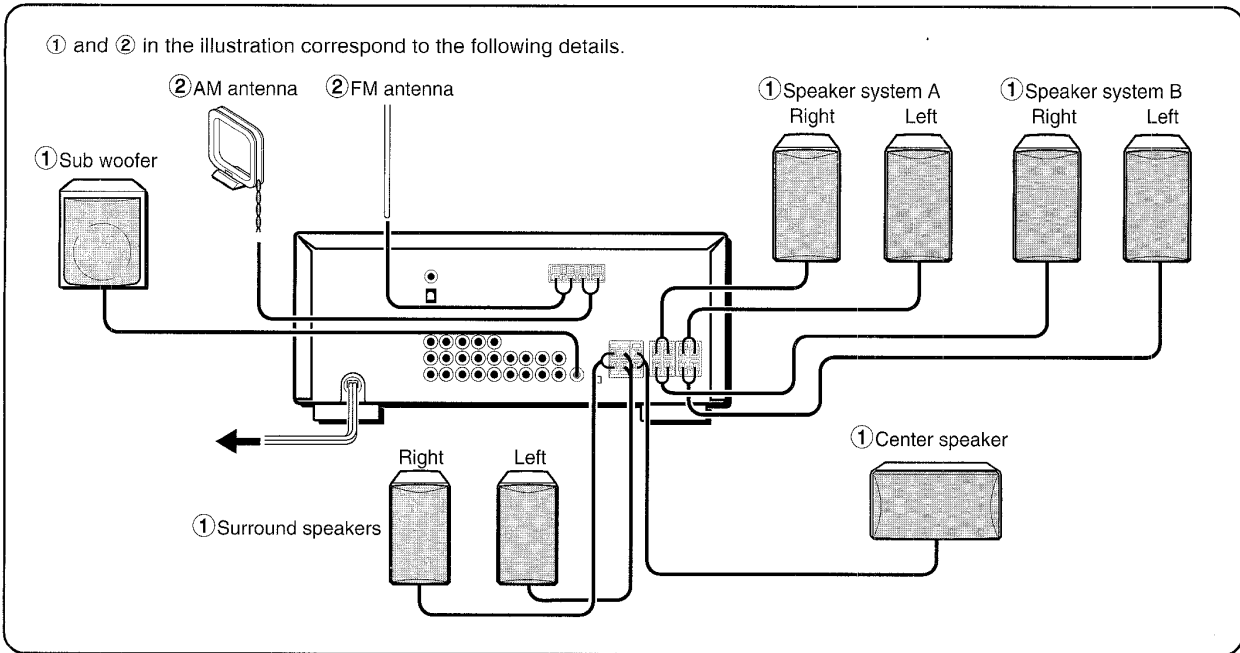

① and ② in the illustration correspond to the following details.

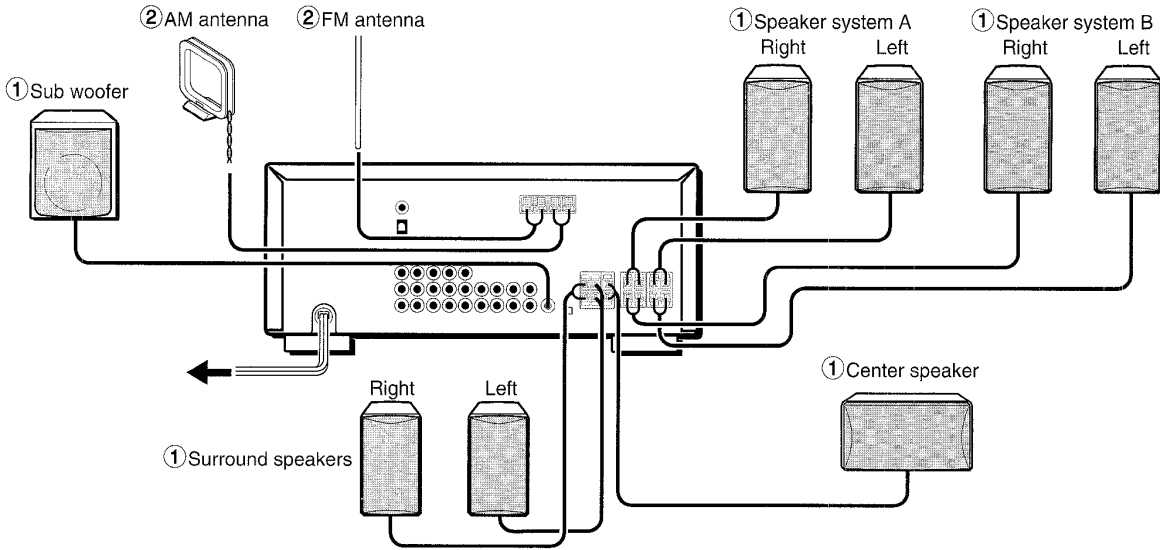

CONNECTING SPEAKERS ①

Speaker terminals

Connect front speakers (system A and/or B), a center speaker, surround speakers and sub woofer to the corresponding speaker terminals on the unit:

- the front speaker cords to the FRONT SPEAKERS terminals
- the center speaker cord to the CENTER SPEAKER terminals
- the surround speaker cords to the SURROUND SPEAKERS terminals.
- for more powerful bass, the sub woofer (with a built-in amplifier) cord to the SUPER WOOFER jack

Speaker impedance

• Front and center speakers

Use the same impedance for both the front and center speakers. The SPEAKER IMPEDANCE SELECTOR on the rear should be set to the position that matches the impedance value of the front and center speakers.

When using 4 ohm speakers, set the selector to IMP:4Ω. When using 8 ohm speakers, set the selector to IMP:8Ω. Please unplug the AC cord before setting the selector.

• Surround speakers and super woofer

The SPEAKER IMPEDANCE SELECTOR has no effect on the SURROUND SPEAKERS terminals and the SUPER WOOFER jack. For the surround speakers and sub woofer, use speakers of 8 ohms or more.

Connecting + to +, - to - terminals

To get the proper sound effect, the speaker terminals on the unit and the speaker should be connected with proper polarity; the + terminal on the unit should be connected to the + terminal on the speaker (and - to -).

NOTE

- Be sure to connect the speaker cords correctly as shown in the illustration on the right column. Improper connections can cause short circuits in the SPEAKER(S) terminals.
- Do not leave objects generating magnetism near the speakers.

Front speakers

Lift up the terminal flap, insert the speaker cord lead into the terminal slot, then close the flap. Check that the cord is connected securely.

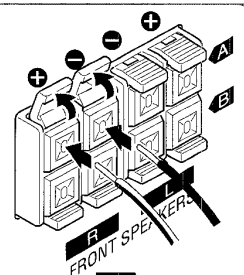

Surround speakers

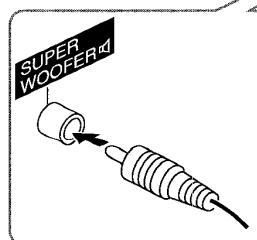
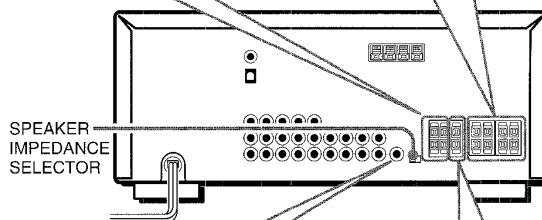
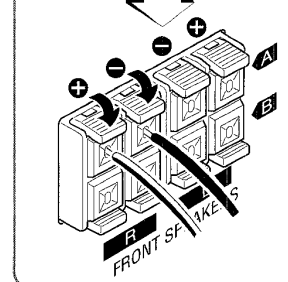
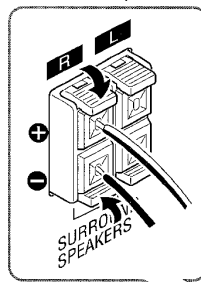

Sub woofer

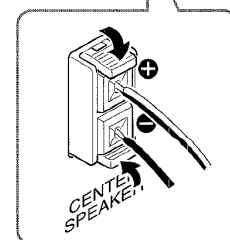

Center speaker

En

POSITIONING THE SPEAKERS

Position the speakers to make the most of the Dolby Digital Surround, Dolby Pro Logic or DSP effect.

a) Front speakers

b) Center speaker

Position in the center of the two front speakers. In addition, position on or below the TV set, if connecting a TV set to the unit.

c) Surround speakers

Place the surround speakers directly to the side of or slightly behind the listening area. Align them horizontally, about 1 meter (3.2 feet) above ear height.

d) Sub woofer

Place the sub woofer in any place between the two front speakers.

When not connecting the sub woofer, be sure to select the "SUBW OFF" (sub woofer off) mode (see page 7).

NOTE

Sound from the surround speakers or center speaker depends on the setting of the DSP, Dolby Pro Logic and Dolby Digital Surround.

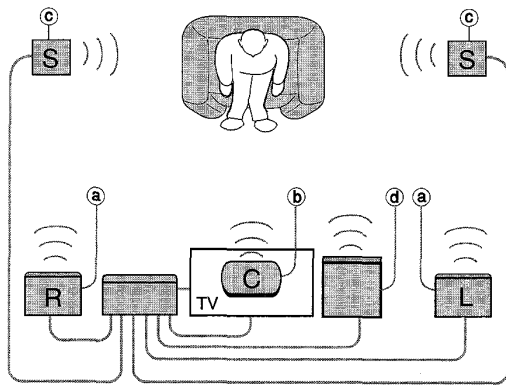

CONNECTING THE SUPPLIED ANTENNAS ②

Connect the FM antenna to the FM 75 Ω terminals and the AM antenna to the AM LOOP terminals.

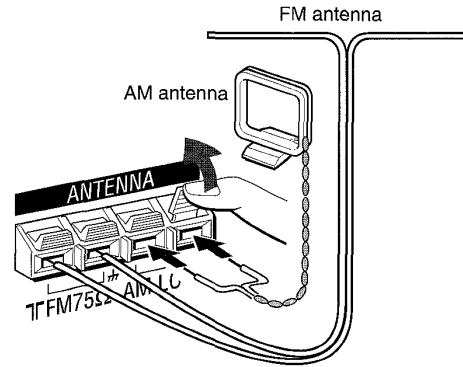

To stand the AM loop antenna on a surface

Fix the claw to the slot as shown in the illustration.

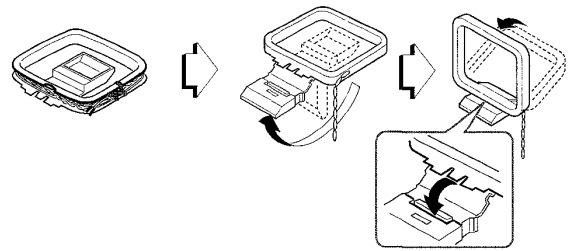

To position the antennas

FM feeder antenna:

Extend this antenna horizontally in a T shape and fix its ends to the wall.

AM loop antenna:

Position for the best reception.

NOTE

- Do not bring the FM antenna near metal objects or curtain rails.
- Do not bring the AM antenna near other external equipment, the unit itself, the AC power cord or speaker cords, as noise will be picked up.
- Do not unwind the AM loop antenna wire.

CONNECTING AN OUTDOOR ANTENNA

For better FM reception, use of an outdoor antenna is recommended. Connect the outdoor antenna to the FM 75 Ω terminals.

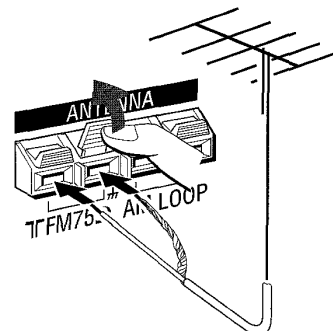

USING WITH TV

When you operate the receiver, you can check the receiver settings on the TV screen, if the connected TV is turned on (On Screen Display function). The following screen shows the sound effect settings of the Dolby Digital Surround. For the further details, see "ON SCREEN DISPLAY" on page 19.

DOLBY	DGTL	SUR	NORMAL
SUBW		ON	
L	LVL	MAX	
CEN	LVL	0dB	
R	LVL	MAX	
SR	LVL	0dB	
SL	LVL	0dB	
CEN	DELAY	0mS	
SUR	DELAY	5mS	
LFE	LVL	0dB	
MIDNIGHT		STD	

NOTE

- The TV screen turns to blue if the TV signal or video signal sent from the VCR/camcorder is weak or unlocked to the sync signal. The screen restores the proper indication when the TV/video signal turns to good condition.
- The video recording (connected to the VIDEO OUT jack of the unit) is not affected by the screen indication, even if the screen has changed to blue.

ABOUT THE REMOTE CONTROL

Inserting batteries

Detach the battery cover on the rear of the remote control and insert two R6 (size AA) batteries.

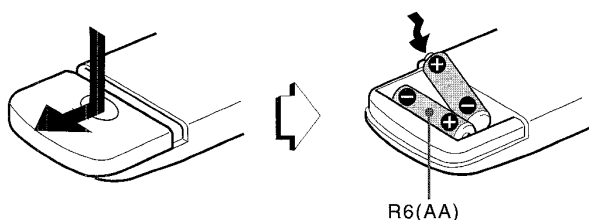

When to replace the batteries

The maximum operational distance between the remote control and the sensor on the unit should be approximately 5 meters (16 feet). When this distance decreases, replace the batteries with new ones.

Using the remote control

The instructions in this manual refer mainly to the buttons on the main unit. Buttons on the remote control with the same names as those on the main unit can be used as well.

NOTE

- If the unit is not going to be used for an extended period of time, remove the batteries to prevent possible electrolyte leakage.
- The remote control may not operate correctly when:
 - The line of sight between the remote control and the remote sensor in the display window is exposed to intense light, such as direct sunlight.
 - Other remote controls are used nearby (those of a television, etc.)

Remote control operation

This remote control system allows you to operate other external equipment besides the AIWA receiver. For details of the remote control operation for other external equipment, see "REMOTE CONTROL" on page 18. The following is an explanation on how to operate the Aiwa receiver.

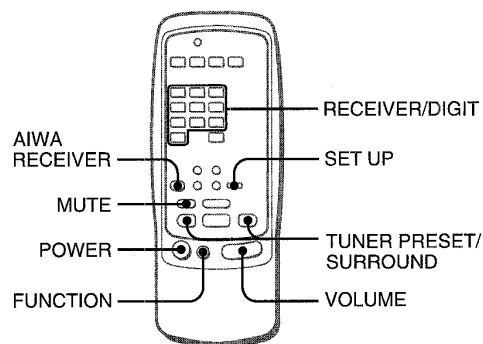

1 Press the AIWA RECEIVER button to set the remote control to the Aiwa receiver mode.

2 Press one of the buttons indicated above.

FUNCTION button

Each time this button is pressed, the sound source changes FM (or AM)^{a)} → V3 → V2 → V1 → CD → AUX → PHONO cyclically.

a): The band, which you have tuned to for the last time, comes on.

TUNER PRESET/SURROUND buttons

Tune in the station which has been preset on the receiver. To go to a higher preset number, press the UP ►►► button. To go to a lower preset number, press the DOWN ◄◄◄ button. This button is also used when adjusting the speaker level balance of the DSP, Dolby Pro Logic or Dolby Digital Surround mode.

NOTE

It is not necessary to press the AIWA RECEIVER button each time you operate the Aiwa receiver unless another mode has already been set. (See "REMOTE CONTROL" on page 18.)

If the receiver cannot be operated with the remote control

Follow the steps below using the remote control.

1 Press the AIWA RECEIVER button.

2 Press and hold the SET UP button for about 2.5 seconds.

The indicator on the top of the remote control blinks twice while pressing the button.

3 Press the DIGIT buttons in the order of "4," "0" and "6."

En

BEFORE OPERATION

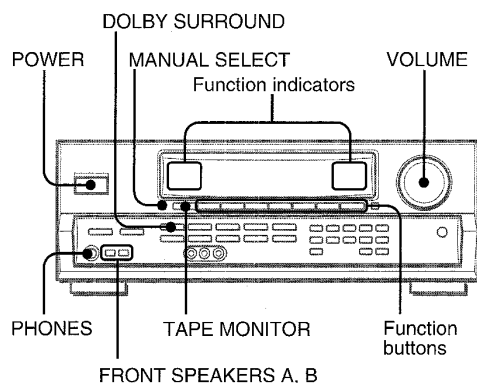

To turn the unit on

Press one of the function buttons (TUNER, PHONO, AUX, CD, VIDEO 1, VIDEO 2 or VIDEO 3) or the TAPE MONITOR button.

When pressing the TUNER button, the previously tuned station is received (Direct Play Function).

The POWER button is also available.

Operation is possible after four seconds, while the VOL (volume) level or function name is displayed one after the other and the selected function indicator flashes.

To select the front speaker system

To use speaker system A: Set the FRONT SPEAKERS A button to **ON**.

To use speaker system B: Set the FRONT SPEAKERS B button to **ON**.

To use both speaker systems: Set both the buttons to **ON**. Set the button(s) to **OFF** to turn off the speaker system(s).

NOTE

As the front speaker systems A and B are connected in series:

- The sound will decrease slightly when using both speaker systems
- No sound can be heard if the FRONT SPEAKERS A and B buttons are set to **ON** when only one speaker system is connected

When not connecting a sub woofer

Be sure to select the "SUBW OFF" mode.

After pressing the DOLBY SURROUND button to turn on the Dolby Pro Logic, press the MANUAL SELECT button once so that "SUBW ON" appears on the display. Then press the UP button within four seconds to display "SUBW OFF."

Using the headphones

Connect headphones to the PHONES jack with a standard stereo plug (ø6.3 mm, 1/4 inch). Be sure to set the FRONT SPEAKERS A and B buttons to **OFF**. Otherwise sound is output from the speakers.

NOTE

When the headphones are plugged in:

- The Dolby Pro Logic or DSP system is automatically canceled
- The "DOLBY DIGITAL SUR" or "3 STEREO" mode of the Dolby Digital Surround is changed to the "2CH STEREO" mode

To turn the unit off, press the POWER button.

SETTING THE CLOCK

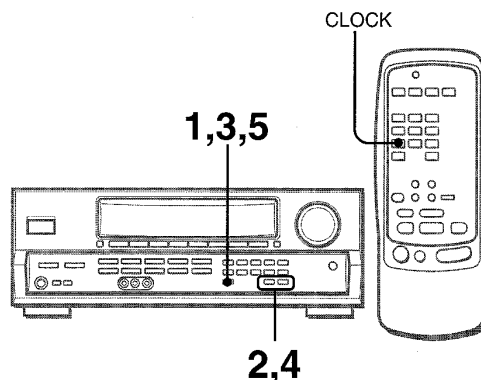

When the AC cord is connected for the first time, the clock on the display flashes.

Set the time as follows while the power is off.

1 Press the SET button.

The hour flashes.

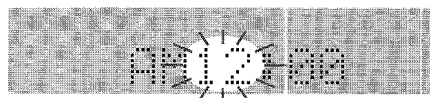

2 Press the DOWN▼ or UP▲ button to designate the hour.

3 Press the SET button to set the hour.

The hour stops flashing and the minute starts flashing.

4 Press the DOWN▼ or UP▲ button to designate the minute.

5 Press the SET button to set the minute.

The minute stops flashing on the display and the clock starts from 00 seconds.

To correct the current time

Press the POWER button to turn the unit off. Press the SET button and carry out steps 1 to 5 above.

To display the current time

Press the CLOCK button on the remote control. The clock is displayed for 4 seconds.

To switch to the 24-hour standard

Press the POWER button while pressing the UP▲ or DOWN▼ button while the current time is displayed. Repeat the same procedure to restore the 12-hour standard.

If the clock display flashes while the power is off

This is caused by a power interruption. The current time needs to be reset.

If power is interrupted for more than approximately 24 hours, all settings stored in memory after purchase need to be reset.

CUSTOM AUDIO ADJUSTMENT

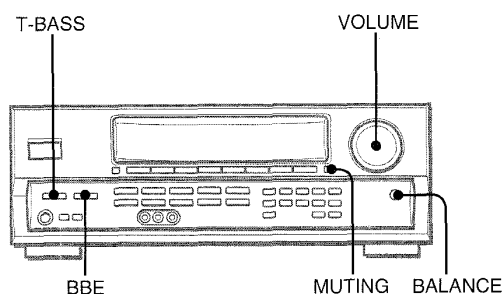

VOLUME CONTROL

Turn the VOLUME control on the unit, or press the VOLUME buttons on the remote control.

The volume level is shown on the display for four seconds. It can be adjusted between 0 and MAX (31). It flashes when set over the level of 21.

The volume level remains memorized even after the power is turned off. However, if the power is turned off when the volume is set to more than 17, it is automatically set to 16 the next time the power is turned on.

To adjust the left/right balance of the front speakers

Press the BALANCE button to display "L/R 0dB". Then press the DOWN ▼ or UP ▲ button repeatedly within four seconds.

Note that the front speaker balance for the Dolby Digital and Dolby Pro Logic modes is also changed.

To mute the sound temporarily

Press the MUTING button (-20 dB).

"MUTE ON" appears on the display for four seconds. While muting the sound, the selected function indicator flashes. Press the MUTING button again to restore the sound.

BBE SYSTEM

The BBE system enhances the clarity of high-frequency sound.

Press the BBE button.

Each time it is pressed, the level changes. Select one of the three levels, or the off position to suit your preference.

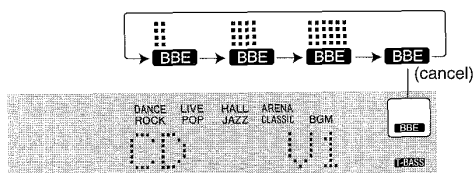

NOTE

- The BBE system is automatically canceled:
 - When the VIDEO 1 (DIGITAL) or VIDEO 2 (DIGITAL) function is selected
 - When the Dolby Pro Logic is turned on
- The BBE system cannot be turned on:
 - While the VIDEO 1 (DIGITAL) or VIDEO 2 (DIGITAL) function is selected
 - While the Dolby Pro Logic is turned on

SUPER T-BASS SYSTEM

The T-BASS system enhances the realism of low-frequency sound.

Press the T-BASS button.

Each time it is pressed, the level changes. Select one of the three levels, or the off position to suit your preference.

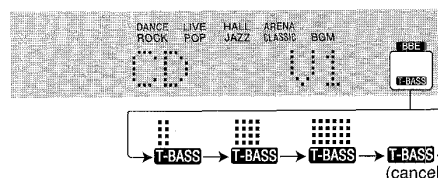

NOTE

Low-frequency sound may be distorted when the T-BASS system is used for a disc or tape in which low-frequency sound is originally emphasized. In this case, cancel the T-BASS system.

SOUND ADJUSTMENT DURING RECORDING

The output volume and tone of the speakers or headphones may be freely varied without affecting the level of the recording.

ELECTRONIC GRAPHIC EQUALIZER

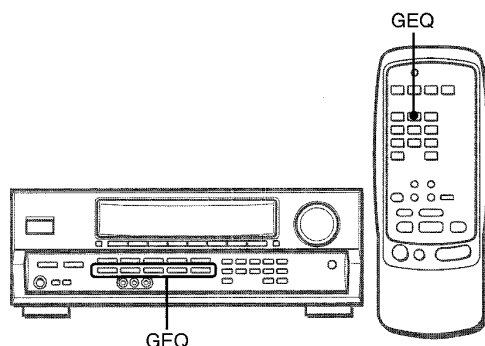

This unit provides the following five different equalization modes.

- ROCK:** Powerful sound emphasizing treble and bass
- POP:** More presence in the vocals and midrange
- JAZZ:** Accented lower frequencies for jazz-type music
- CLASSIC:** Enriched sound with heavy bass and fine treble
- BGM:** Calm tone with suppressed bass and treble

Press one of the GEQ (Graphic Equalizer) buttons.

The selected mode name appears on the display for four seconds, and the selected mode on the display is enclosed with parentheses.

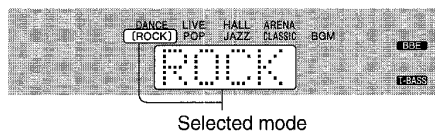

Selected mode

To cancel the selected mode

Press the selected button again. "GEQ OFF" appears on the display.

To select with the remote control

Press the GEQ button repeatedly until the desired equalization mode is displayed.

DSP SURROUND

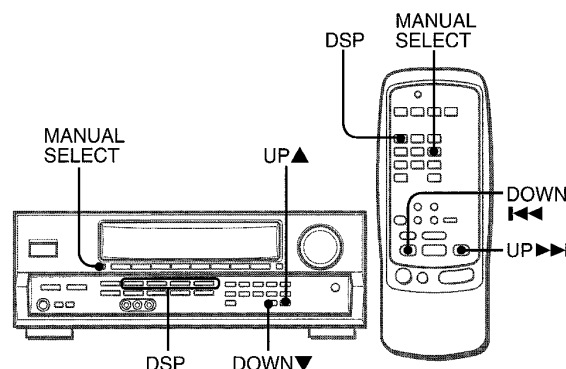

The DSP (Digital Signal Processor) surround circuits can recreate the effect of sounds reflected from walls or ceilings, to obtain the sound presence of real environments. There are four modes with matching graphic equalization modes. Equalization modes are selected automatically and can also be selected or turned off to suit your preference.

Press one of the DSP buttons (DANCE, LIVE, HALL or ARENA).

The selected mode name appears on the display for four seconds, and the selected DSP and matching GEQ modes on the display are enclosed with parentheses.

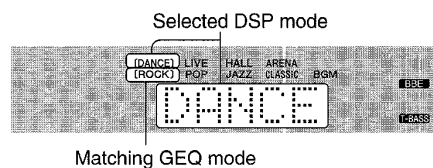

When the music source is monaural

Select LIVE to obtain a simulated stereo effect. When DANCE, HALL or ARENA is selected, no sound will be heard from the surround speakers.

To cancel the selected mode

Press the selected button again. "DSP OFF" appears on the display. Even if canceling the selected DSP mode, the matching or selected GEQ mode still remains.

To select with the remote control

Press the DSP button repeatedly until the desired DSP mode is displayed.

To adjust the volume and balance of the surround speakers

Press the MANUAL SELECT button twice to display "SUR 0dB" while the DSP system is turned on. Then press the DOWN▼ or UP▲ button repeatedly within four seconds.

NOTE

- The DSP system is automatically canceled:
 - When the Dolby Pro Logic is turned on
 - When the "DOLBY DIGITAL SUR" or "3 STEREO" mode of the Dolby Digital Surround is selected
- The DSP system cannot be turned on:
 - While the "DOLBY DIGITAL SUR" or "3 STEREO" mode of the Dolby Digital Surround is selected
 - While the Dolby Pro Logic is turned on
 - While headphones are plugged in

BASIC OPERATIONS

SELECTION OF AUDIO/VIDEO SOURCE

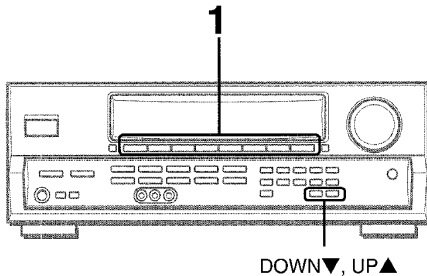

1 Select the program source.

Press one of the function buttons or the TAPE MONITOR button.

To listen to or watch	The button pressed
Tape	TAPE MONITOR
Radio	TUNER
Record	PHONO
Television, etc.	AUX
Compact disc	CD
Video	VIDEO 1, VIDEO 2, VIDEO 3
LD or Cable TV	VIDEO 2
MD or DVD	VIDEO 1

The function buttons to be pressed (except PHONO) depend on the equipment connected to the input terminals on the rear panel of the unit.

NOTE

When using a turntable with a built-in equalizer amplifier, set the switch of the equalizer amplifier to off. See the instructions of the turntable for further information.

2 Start the selected program source.

3 Adjust the sound.

About the video source to the monitor or TV

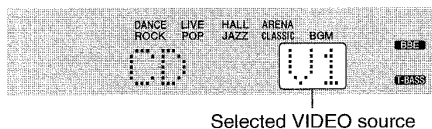

V1: VIDEO 1, V2: VIDEO 2, V3: VIDEO 3

The selected video source is indicated on the display and the video signal through the MONITOR VIDEO OUT jack is output on the TV.

To change a displayed name for the VIDEO 1 button and VIDEO 2 button

When the VIDEO 1 button is pressed, VIDEO 1 is displayed initially. It can be changed to DVD or MD.

With the power on, press the POWER button while pressing the VIDEO 1 button.

The displayed name for the VIDEO 2 button can be changed to VIDEO 2, LD or TV; with the power on, press the POWER button while pressing the VIDEO 2 button.

To select the "ANALOG" or "DIGITAL" (Dolby Digital Surround) mode of the VIDEO 1 or VIDEO 2 function

The VIDEO 1 or VIDEO 2 button also works as the DIGITAL/ANALOG selector.

Press the VIDEO 1 (VIDEO 2) button and hold it down. "ANALOG" or "DIGITAL" appears on the display one after the other. Release the button when the desired mode is displayed.

In the DIGITAL mode: Equipment connected to the OPTICAL DIGITAL IN terminal is selected as a source for the VIDEO 1 button, and one connected to the COAXIAL DIGITAL IN terminal for the VIDEO 2 button.

In the ANALOG mode: Equipment connected to the VIDEO 1 / DVD/MD IN terminals is selected as a source for the VIDEO 1 button, and one connected to the VIDEO 2/LD/TV terminals for the VIDEO 2 button.

NOTE

The "DIGITAL" mode changes to the "ANALOG," when pressing the TAPE MONITOR button.

When the "OVER LEVEL" indicator lights up

The unit is equipped with the OVER LEVEL indicator. When input analog signals from the connected equipment are too high to accept, the indicator lights on the left side of the display. In this case, adjust the input level as mentioned below so that the indicator disappears.

To adjust the sound level of the connected source

The input sensitivity level of each function can be adjusted (except the TUNER, VIDEO 1 (DIGITAL) and VIDEO 2 (DIGITAL) functions).

When the sound level of the connected source is higher or lower than that of the TUNER, adjust it as follows.

1 Select the function to be adjusted.

Press one of the function buttons or the TAPE MONITOR button and play the source.

2 Press the UP ▲ or DOWN ▼ button repeatedly.



Adjust the level so that the "OVER LEVEL" indicator does not light on the display.

- The level can be adjusted between -6dB (MIN) and +8dB (MAX) in 2dB steps. Adjust the level so that the sound is output at the same level as the TUNER.
- The input sensitivity level of the TAPE MONITOR can be adjusted to 0dB or -6dB.
- Before adjusting the level of the TAPE MONITOR, select the function except TUNER.

TO PLAY A DVD OR LD RECORDED IN DOLBY DIGITAL SURROUND

This receiver is equipped with the Dolby Digital decoder and has the DIGITAL IN (both OPTICAL and COAXIAL) terminals. When a DVD or LD player is connected to the DIGITAL IN terminal of the receiver, you can enjoy theater-quality audio right in your home when playing discs recorded in Dolby Digital Surround.

Before operation

Check that the TAPE MONITOR is not selected. If the TAPE MONITOR is selected, press the TAPE MONITOR button so that "TAPE OFF" appears on the display.

- 1 Press the VIDEO 1 (VIDEO 2) button and hold it down until "DIGITAL" is displayed.



The DVD (LD) player connected to the OPTICAL (COAXIAL) DIGITAL IN terminal is selected as a source.

- 2 Start playing the DVD (LD) recorded in Dolby Digital Surround.

The "DOLBY DIGITAL" indicator will light on the left side of the display when the bit stream of the Dolby Digital Surround comes in the unit.



To select the Dolby Digital Surround mode according to your speakers, see "SELECTING DOLBY SURROUND" on page 14.

NOTE

- While the TAPE MONITOR is selected and the TAPE MONITOR indicator turns red, "DIGITAL" cannot be selected.
- When headphones are plugged in, the Dolby Digital Surround mode is automatically changed to "2CH STEREO" and the "2CH DOWNMIX" indicator lights on the display. Even if the DOLBY SURROUND button is pressed while the headphones are plugged in, the "DOLBY DIGITAL SUR" or "3 STEREO" mode cannot be selected.
- This unit supports input signals of the Dolby Digital Surround bit stream and linear PCM whose sampling frequency is 32 kHz, 44.1 kHz and 48 kHz. The unit cannot play the DVDs whose sampling frequency is 96 kHz.

RECORDING AN AUDIO SOURCE

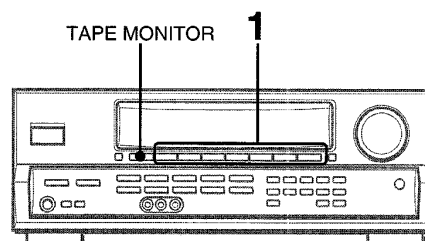

- 1 Select the program source to be recorded.

Press one of the function buttons.

- 2 Set the tape deck or MD recorder to the recording mode.

- 3 Start the selected program source.

To monitor recorded sound during recording (when the connected tape deck is a three-head system)

Press the TAPE MONITOR button. "TAPE ON" appears on the display for four seconds, and then the source name selected in step 1 comes back on. To cancel the tape monitor, press it again so that "TAPE OFF" appears.

NOTE

- Any sound control system has no effect on recording (see page 8).
- Input sound through the DIGITAL IN terminals cannot be recorded. When recording the sound from the DVD or LD player, connect the analog AUDIO OUT terminals of the player to the corresponding AUDIO IN terminals of the receiver. The sound will be recorded in 2 ch stereo.
- When recording sources by the MD recorder connected to the VIDEO 1/DVD/MD AUDIO OUT terminals, select the source after pressing the VIDEO 2 or VIDEO 3 button (V2 or V3 should be displayed). Recording cannot be done while the V1 indication is displayed on the window.
- Input sound from the tape deck connected to the TAPE MONITOR IN terminals cannot be recorded.

MANUAL TUNING

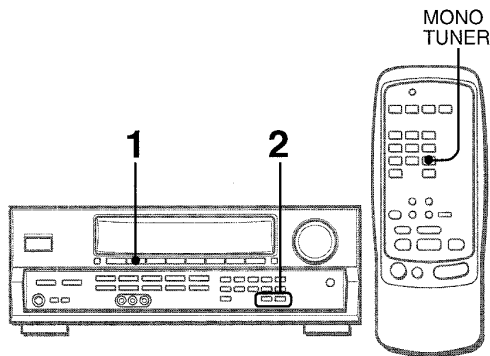

- 1 Press the TUNER button repeatedly to select the desired band.

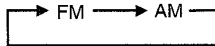

The display changes to frequency indications after indicating band and video source (V1, V2 or V3) for two seconds. When the TUNER button is pressed while the power is off, the power is turned on directly.

- 2 Press the UP▲ or DOWN▼ button to select a station.

Each time the button is pressed, the frequency changes. When a station is received, "TUNE" is displayed for two seconds. During FM stereo reception, ((Ⓜ)) is displayed.



To search for a station quickly (Auto Search)

Keep the UP▲ or DOWN▼ button pressed until the tuner starts searching for a station. After tuning in to a station, the search stops.

To stop the Auto Search manually, press the UP▲ or DOWN▼ button.

- The Auto Search may not stop at stations with very weak signals.

When an FM stereo broadcast contains noise

Press the MONO TUNER button on the remote control so that "MONO" appears on the display.

Noise is reduced, although reception is monaural.

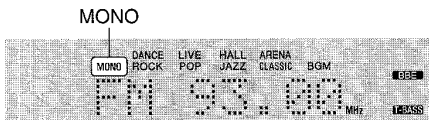

To restore stereo reception, press the button so that "MONO" disappears.

When the reception contains noise interference

Move the unit away from other electrical appliances, especially digital audio devices, or turn off the appliances that generate noise signals.

DIRECT TUNING

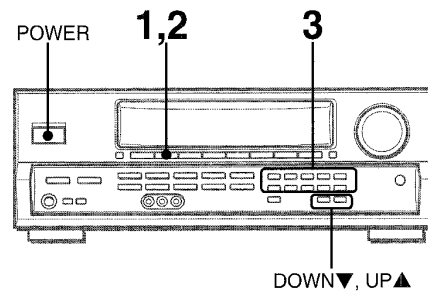

When you know the frequency of the desired station, you can tune in directly to the station.

- 1 Press the TUNER button to select a band.
- 2 Press the TUNER button and hold it down until "...." flashes on the display (Direct Tuning Mode).



- 3 Press the appropriate numbered buttons to tune in to the desired station.

Example:

To tune in to 106.50 MHz, press the 1, 0, 6, 5 and 0 buttons.
To tune in to 95.20 MHz, press the 9, 5, 2 and 0 buttons.

To cancel the Direct tuning mode

Press the UP▲ or DOWN▼ button.

NOTE

- When entering a frequency out of tuning range, the value flashes for two seconds and then goes off. Check the frequency and repeat step 3 correctly.
- When entering a frequency not covered by the tuning interval, the value is automatically rounded up or down to the closest one covered by it.
- The DIGIT buttons on the remote control can not be used when tuning in to the desired station.

To change the AM tuning interval

The default setting of the AM tuning interval is 10 kHz/step. If you use this unit in an area where the frequency allocation system is 9 kHz/step, change the tuning interval.

Hold down the TUNER button and press the POWER button immediately. Note that the unit is set to the Direct Tuning mode if the TUNER button is pressed and held down for about half a second.

To reset the interval, repeat this procedure.

PRESETTING STATIONS

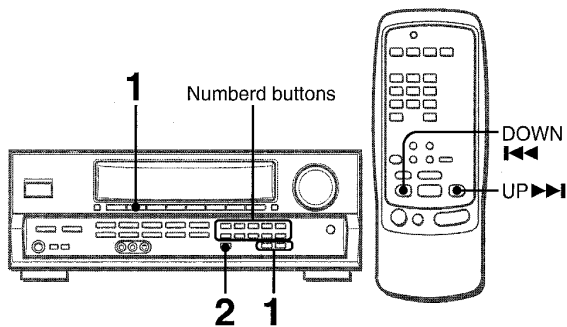

The unit can store a total of 32 preset stations. When a station is stored, a preset number is assigned to the station. Use the preset number to tune in to a preset station directly.

1 Press the TUNER button to select the band, and press the UP▲ or DOWN▼ button to select a station. Direct tuning is also available.

2 Press the SET button to store the station.

A preset number assigned to the station, beginning from 1 in consecutive order for each band, flashes in the display for two seconds.

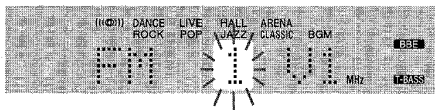

3 Repeat steps 1 and 2.

No more stations will be stored if a total of 32 stations have already been stored for all the bands.

NOTE

When the AM tuning interval is changed, all preset stations are cleared. The preset stations have to be set again.

PRESET NUMBER TUNING

1 Press the TUNER button to select a band.

2 Press the numbered buttons to select a preset number.

Example:

To select preset number 25, press 2 and 5.

To select preset number 7, press 0 and 7.

To clear a preset station

Select the preset number of the station to be cleared. Then, press the SET button, and press the SET button again within four seconds.

The preset numbers of all other stations in the band with higher numbers are decreased by one.

When using the remote control

Press UP▶▶ or DOWN◀◀ button to select a preset number.

NOTE

The DIGIT buttons on the remote control can not be used when selecting a preset number.

DOLBY SURROUND

This unit is equipped with not only the Dolby Pro Logic decoder but also Dolby Digital decoder.

The unit and the center and surround speakers (standard) assure full-scale home theater sound. When playing back discs or video software that have been recorded in Dolby Pro Logic or Dolby Digital Surround, astonishingly realistic sound surrounds the listener to create a new level of audio/visual entertainment.

Independent control of the five channels allows the listener to enjoy the same type of sound reproduction experienced in movie theaters. Voices are reproduced in the front and center sound field, while ambient sounds like cars and crowds are reproduced on all sides of the listener for an incredibly lifelike audio/video experience. Please read the following carefully to "tune" the system's output to match the characteristics of your listening space.

Check the following:

- Before enjoying the **DOLBY SURROUND** sound, adjust the speaker sound levels to the proper balance (see page 15).
- Make sure the speakers are properly connected and positioned (see pages 4 and 5).
- Make sure the TV set and video unit are properly connected (see page 3).
- Make sure the disc and video tape, etc., support Dolby Pro Logic or Dolby Digital Surround.

SELECTING DOLBY SURROUND

The optimal Dolby Digital Surround and Dolby Pro Logic modes and settings depend on the type and placement of the speakers. Check the current type and placement of your speakers and select the recommended mode accordingly.

The recommended mode

[Dolby Digital Surround]

	Center speaker		
	Larger-size	Smaller-size	No speaker
Surround speaker (Rear speaker)	DOLBY DIGITAL SUR-WIDE	DOLBY DIGITAL SUR-NORMAL	DOLBY DIGITAL SUR-PHANTOM
No surround speaker	3 STEREO-WIDE	3 STEREO-NORMAL	2CH STEREO

[Dolby Pro Logic]

	Center speaker		
	Larger-size	Smaller-size	No speaker
Surround speaker (Rear speaker)	DOLBY PRO LOGIC-WIDE	DOLBY PRO LOGIC-NORMAL	DOLBY PRO LOGIC-PHANTOM
No surround speaker	3 STEREO-WIDE	3 STEREO-NORMAL	-

PHANTOM mode: Select this mode when the center speaker is not connected. All center channel signals are redistributed to the left and right channel speakers.

3 STEREO mode: Select this mode when the surround speakers are not connected.

TO SELECT A DOLBY SURROUND MODE

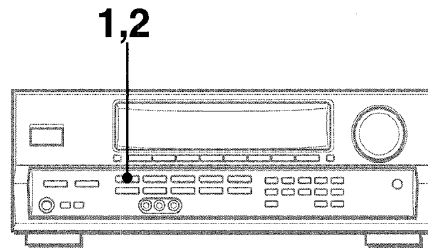

RADIO RECEPTION
DOLBY SURROUND

Preparations

- When selecting a Dolby Digital Surround mode, select the VIDEO 1 (DIGITAL) or VIDEO 2 (DIGITAL) function (see page 11) and play a disc recorded in Dolby Digital Surround before selecting the mode.
- When selecting a Dolby Pro Logic mode, select the function except VIDEO 1 (DIGITAL) and VIDEO 2 (DIGITAL).

1 Press the DOLBY SURROUND button repeatedly to select the appropriate mode.

The selected mode name runs through on the display. Each time the button is pressed, the mode changes as follows:

[Dolby Digital Surround]

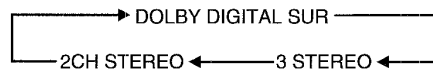

NOTE

Select the Dolby Digital Surround mode after playing a source recorded in Dolby Digital Surround.

The Dolby Digital Surround mode cannot be selected:

- When using the unit for the first time
- After playing discs not recorded in Dolby Digital Surround.

[Dolby Pro Logic]

When selecting the DOLBY PRO LOGIC or 3 STEREO mode of the Dolby Pro Logic, the DOLBY PRO LOGIC indicator lights on the left side of the display.

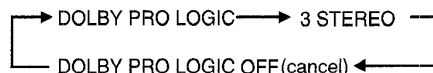

To be continued

En

- Press the DOLBY SURROUND button again and hold it down until the center speaker mode to be selected appears.

When selecting the DOLBY DIGITAL SUR or DOLBY PRO LOGIC mode in step 1:

"NORMAL," "WIDE" and "PHANTOM" appear in turn.

When selecting the 3 STEREO mode in step 1:

"NORMAL" and "WIDE" appear one after the other.

NOTE

- Depending on the sound source or listening condition, surround effect may not be obtained even when the Dolby Digital Surround or Dolby Pro Logic is selected.
- The full Dolby Digital Surround or Dolby Pro Logic effect cannot be obtained when using software not recorded in the Dolby Digital Surround or Dolby Pro Logic system. In this case, use the DSP surround system instead (see page 9).
- When headphones are plugged in:
 - The Dolby Pro Logic system is automatically canceled.
 - The Dolby Digital Surround mode is automatically changed to "2CH STEREO."
- While headphones are plugged in:
 - The Dolby Pro Logic cannot be turned on.
 - The "DOLBY DIGITAL SUR" or "3 STEREO" mode of the Dolby Digital Surround cannot be selected.

ADJUSTING SPEAKER LEVEL BALANCE

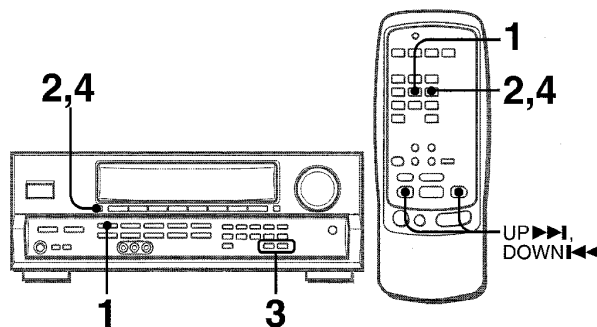

The unit is equipped with a built-in test signal generator called a noise sequencer for easy balance adjustment of all five channels. The sequencer outputs a noise signal that "travels" from channel to channel, enabling the simple adjustment of sound level to achieve the same apparent loudness, at your listening position, from each channel.

- Select the Dolby Digital Surround (except "2CH STEREO") or Dolby Pro Logic mode according to the current type and placement of your speakers.

(See page 14.)

- Press the MANUAL SELECT button and hold it down for about two seconds until "L/R 0dB" appears.

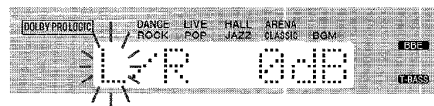

A noise signal is sent to each channel in turn as follows:

DOLBY DIGITAL SUR (DOLBY PRO LOGIC) NORMAL or WIDE mode

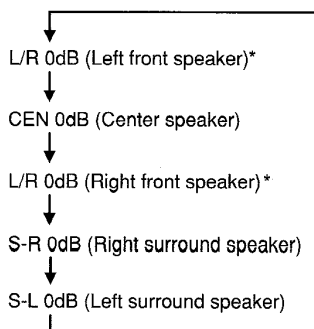

DOLBY DIGITAL SUR (DOLBY PRO LOGIC) PHANTOM mode

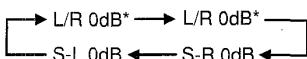

DOLBY DIGITAL SUR (DOLBY PRO LOGIC) 3 STEREO NORMAL or WIDE mode

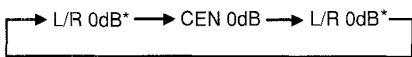

* "L" or "R" flashes to indicate one of the front speakers from which the noise signal is output.

3 Adjust the sound level of the center and surround speakers.

While "CEN," "S-L" or "S-R" flashes in the display, press the UP▲ or DOWN▼ button so that the sound level of the center or surround speakers matches that of the front speakers.

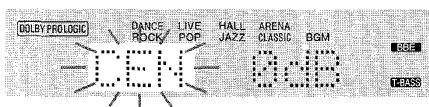

The balance of the front speakers can be adjusted as well while "L/R" is displayed.

4 Press the MANUAL SELECT button again to stop the noise signal.

NOTE

- The UP▶▶ or DOWN◀◀ button on the remote control cannot be used in step 3 when adjusting the speaker balance with the noise signals.
- When adjusting the speaker level balance of the Dolby Digital Surround, that of the Dolby Pro Logic is also changed and vice versa.

About the channels

The left and right speakers create the stereo effect.
The center speaker helps achieve precise sound positioning over a broad sound field.
The rear-mounted surround speakers enhance the "depth" of the sound field.

To change the delay time of the surround speakers or center speaker when using the Dolby Digital Surround or Dolby Pro Logic mode

While the Dolby Digital Surround (except "2CH STEREO") or Dolby Pro Logic is activated, press the MANUAL SELECT button repeatedly so that "CEN 0ms" or "SUR 5ms" (SUR 20ms) is displayed. Then, press the UP▲ or DOWN▼ button within 4 seconds. Each time it is pressed, the delay time changes as shown below.

[Center speaker]

Adjust the delay time so that lines (voice in a movie) are heard clearly and naturally.

The center speaker delay time is initially set to 0 ms (milliseconds). It can be adjusted between 0 and 5 ms in 1 ms step.

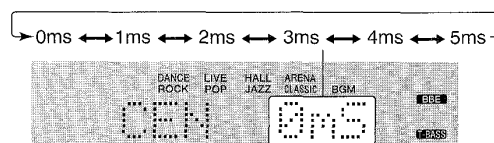

[Surround speakers]

Adjust the delay time to suite your preference.

Dolby Digital Surround

The speakers delay time is initially set to 5 ms. It can be adjusted between 0 and 15 ms in 5 ms steps.

Dolby Pro Logic

The speakers delay time is initially set to 20 ms. It can be adjusted between 15 and 30 ms in 5 ms steps.

NOTE

- When adjusting the delay time of the surround speakers or center speaker for the Dolby Digital Surround, that of the Dolby Pro Logic is changed and vice versa.
- When the surround speakers delay time of the Dolby Digital Surround is set to 0 ms (5 ms, 10 ms, or 15 ms), that of the Dolby Pro Logic is set to 15 ms (20 ms, 25 ms or 30 ms), and vice versa.

To adjust the speaker level balance while listening to the source

The speaker level balance can be changed after adjusting it with the noise sequencer. The balance can be changed whenever the Dolby Digital Surround or Dolby Pro Logic system is activated.

- 1 Play a disc or video software recorded in Dolby Pro Logic or Dolby Digital Surround.
- 2 Press the MANUAL SELECT button repeatedly so that "L/R," "CEN," "S-L" or "S-R" appears on the display.
- 3 Press the UP▲ or DOWN▼ button while the speaker name to be adjusted is displayed.
 In this case, the UP▶▶ or DOWN◀◀ button on the remote control can be used as well.

DOLBY SURROUND

En

ADJUSTING DOLBY DIGITAL SURROUND SOUND

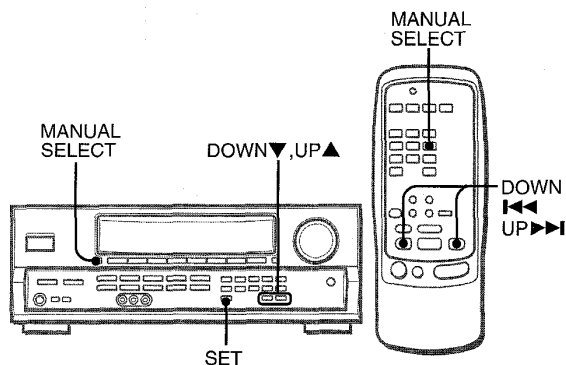

ADJUSTING LOW FREQUENCY SOUND EFFECT(LFE)

The disc recorded in Dolby Digital Surround contains special signals called LFE to enhance low frequency sound effect. The LFE signals are recorded in some particular parts on the disc and output from the connected sub-woofer to reproduce astonishingly powerful low sound.

The sound level of the LFE signals can be adjusted according to your speakers connected while the Dolby Digital Surround is activated.

1 Press the UP▲ or DOWN▼ button and hold it down until “LFE” is displayed.

2 Press the UP▲ or DOWN▼ button repeatedly to adjust the LFE level.

The unit is initially set to 0 dB (maximum) and can be adjusted as shown below.

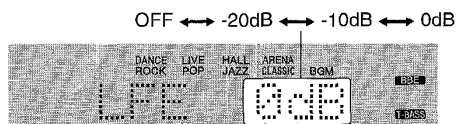

When not using a sub-woofer

While the Dolby Digital Surround (except “2CH STEREO”) is activated, press the MANUAL SELECT button once so that “SUBW ON” is displayed. Then, press the UP▲ button within 4 seconds to display “SUBW OFF.” The LFE signals are redistributed to the other speakers.

To restore, press the MANUAL SELECT button once so that “SUBW OFF” is displayed, then press the DOWN▼ button to display “SUBW ON.”

NOTE

When setting the sub-woofer mode of the Dolby Digital Surround to “SUBW OFF,” that of the Dolby Pro Logic is also set to “SUBW OFF,” and vice versa. In this case, the sub-woofer signals are redistributed to the other speakers.

ADJUSTING DYNAMIC RANGE

Dynamic range of the Dolby Digital Surround sound can be adjusted. The unit is initially set to the “STD” (standard) mode.

1 While the Dolby Digital Surround is activated, press the SET button and hold it down until “MID NIGHT THEATER” runs through on the display.



2 Press the UP▲ or DOWN▼ button to select the “MAX,” “STD” or “MIN” mode.

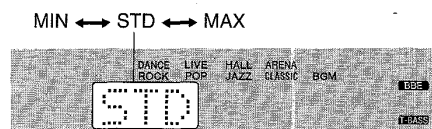

[MIN]

You can enjoy the full dynamic range sound like in the movie theater.

[STD]

Original position, when playing back in home, that is recommended by the software producers.

[MAX]

Select this mode when playing back at low volume. This is the mode when playing back in the mid night.

OPERATING TV, CABLE TV, VCR AND CD PLAYER

You can control basic functions of a TV, CABLE TV, VCR and CD player with this remote control.

TO ENTER THE ID CODE OF THE EXTERNAL EQUIPMENT

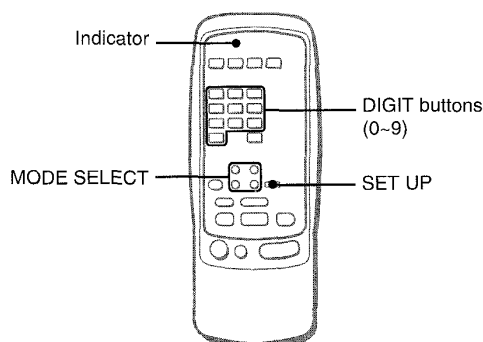

Before attempting to control them, be sure to enter the ID code of the external equipment to the remote control as follows.

1 Confirm the code number of the external equipment.

See the ID code list in the "APPENDIX" at the end of this manual.

2 Press either the TV, CABLE, VCR or CD button in the MODE SELECT area.

3 Press and hold the SET UP button for about 2.5 seconds.

Confirm that the indicator blinks twice while pressing the SET UP button.

4 Press three DIGIT buttons which correspond to the ID code of the external equipment.

For example, if your CD player is an AIWA unit, the required ID code is 124 or 157. In this case, press the DIGIT buttons in the order of "1," "2" and "4" (or "1," "5" and "7").

After the third DIGIT button is pressed, the indicator blinks twice indicating that the ID code is correct and is stored on the remote control.

To confirm the stored ID code

You can check the stored ID code by counting the indicator blinking.

1 Press either the TV, CABLE, VCR or CD button.

For example, to check the stored code for CD player, press CD.

2 Press and hold the SET UP button for about 2.5 seconds.

3 Press "9," "9" and "0."

4 Press "1," and count the indicator blinks.

For example, in the case that the stored ID is "157." The indicator blinks once.

5 Press "2," and count the indicator blinks.

The indicator blinks five times.

6 Press "3," and count the indicator blinks.

The indicator blinks seven times.

TO CONTROL TV, CABLE TV, VCR AND CD PLAYER

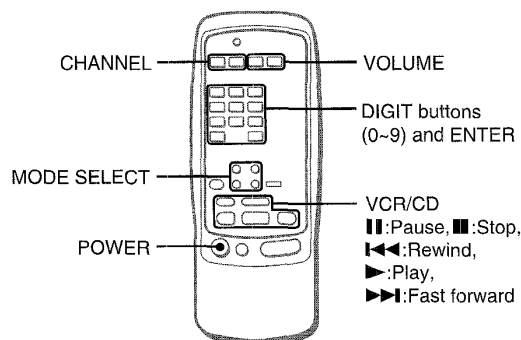

1 Press any button in the MODE SELECT area (TV, CABLE, VCR or CD).

The remote control is ready to operate the selected mode equipment.

2 Press one of the buttons indicated above.

For the use of the 0 - 9 and the ENTER buttons, see the instruction manual supplied with the unit to be controlled.

Other buttons indicated above have the same function which you will find on the unit to be controlled.

NOTE

- Reenter the ID CODE of the external equipment after replacing the batteries of the remote control.
- If there are plural ID codes for external equipment in the "APPENDIX," try each number listed until you can control the external equipment.

ON SCREEN DISPLAY

ON SCREEN DISPLAY

The receiver provides an "On Screen Display" function to show the receiver settings on the TV screen. With the TV turned on, when you operate the receiver buttons or remote control buttons, the settings appear on the TV screen as well as the receiver display. The following are examples of the "On Screen Display."

When turning on the receiver, pressing the function buttons, or tuning in a station

On the right side of the screen, the setting results appear for 5 seconds.

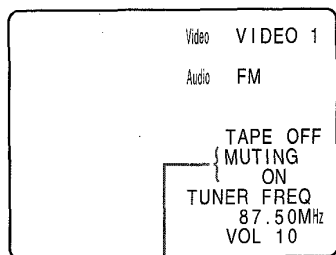

"MUTING ON" continues flashing until MUTING mode is set to off.

When pressing audio effect buttons such as DOLBY SURROUND, DSP, GEQ, T-BASS, BBE and MANUAL SELECT

On the left side of the screen, the audio effect settings appear for 5 seconds.

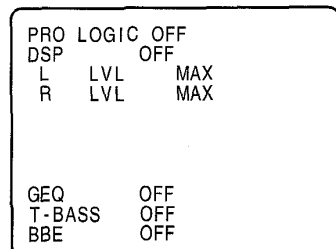

When pressing CLOCK or SLEEP buttons on the remote control

On the left side of the screen, the timer setting and the present time appear for 5 seconds.

NOTE

The receiver provides an "On Screen Display" function only when the TV is connected to the MONITOR VIDEO OUT jack.

TIMER

SETTING THE SLEEP TIMER

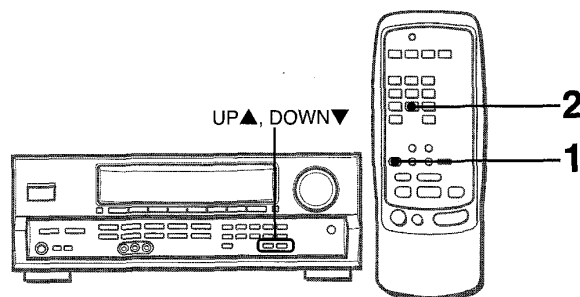

The receiver can be automatically turned off at a specified time.

- 1 Press the AIWA RECEIVER button.
- 2 Press the SLEEP button.



The unit will be turned off after about 60 minutes.

To specify the time until the power is turned off

Press the UP▲ or DOWN▼ button on the main unit repeatedly within four seconds after step 2.

Each time the button is pressed, the time changes between 5 and 240 minutes in 5-minute steps.



Specified time

To check the time remaining until the power is turned off

Press the SLEEP button once. The remaining time is displayed for four seconds.

To cancel the sleep timer

Press the SLEEP button twice so that "SLEEP" on the display disappears.

NOTE

The UP▶▶ or DOWN◀◀ button on the remote control cannot be used to specify the time until the power is turned off. Use the buttons on the main unit.

CARE AND MAINTENANCE

Occasional care and maintenance of the unit is needed to optimize the performance of your unit.

To clean the cabinet

Use a soft dry cloth.

If the surfaces are extremely dirty, use a soft cloth lightly moistened with mild detergent solution. Do not use strong solvents, such as alcohol, benzene or thinner as these could damage the finish of the unit.

SPECIFICATIONS

FM tuner section

Tuning range	87.5 MHz to 108 MHz
Usable sensitivity (IHF)	13.2 dBf
Antenna terminals	75 ohms (unbalanced)

AM tuner section

Tuning range	530 kHz to 1710 kHz (10 kHz step), 531 kHz to 1602 kHz (9 kHz step)
Usable sensitivity	350 μ V/m
Antenna	Loop antenna

Amplifier section

Power output	[Stereo Mode]
	Front
	130 watts per channel, Min. RMS at 8 ohms, from 40 Hz to 20 kHz, with no more than 0.9% Total Harmonic Distortion
	[Dolby Digital Surround or Dolby Pro Logic Mode]
	Front
	120 watts per channel, Min. RMS at 8 ohms, from 40 Hz to 20 kHz, with no more than 0.9% Total Harmonic Distortion
	Rear (Surround)
	60 watts per channel, Min. RMS at 8 ohms, 1 kHz, with no more than 0.9% Total Harmonic Distortion
	Center
	120 watts, Min. RMS at 8 ohms, 1 kHz, with no more than 0.9% Total Harmonic Distortion
Total harmonic distortion	0.08 % (85 W, 1 kHz, 8 ohms, Front)
Inputs	AUDIO IN
	PHONO: 2.5 mV, adjustable (47 kohms)
	CD: 250 mV, adjustable (47 kohms)
	TAPE MONITOR: 350 mV, adjustable (47 kohms)
	VIDEO 1/DVD/MD, VIDEO 2/LD/TV, VIDEO 3, AUX: 250 mV, adjustable (47 kohms)
	DIGITAL IN
	COAXIAL (VIDEO 2):
	OPTICAL (VIDEO 1):
	accept linear PCM (32 kHz, 44.1 kHz and 48 kHz) signals and bit stream of Dolby Digital Surround
	VIDEO IN: 1 Vp-p (75 ohms)

To be continued

Outputs

AUDIO OUT (REC OUT): 200 mV (1 kohm)
VIDEO OUT (MONITOR): 1 Vp-p (75 ohms)
SUPER WOOFER: 5.0 V
FRONT SPEAKERS IMP: 8Ω/4Ω
selectable (front speakers A and B):
with the SPEAKER IMPEDANCE
SELECTOR set to 4Ω, accepts
speakers of 4 ohms.
with the SPEAKER IMPEDANCE
SELECTOR set to 8Ω, accepts
speakers of 8 ohms or more.
SURROUND SPEAKERS IMP: 8Ω
(surround speakers): accepts
speakers of 8 ohms or more
CENTER SPEAKER IMP: 8Ω/4Ω
selectable
with the SPEAKER IMPEDANCE
SELECTOR set to 4Ω, accepts
speaker of 4 ohms.
with the SPEAKER IMPEDANCE
SELECTOR set to 8Ω, accepts
speaker of 8 ohms or more.
PHONES (stereo jack): accepts
headphones of 32 ohms or more
-20 dB

Muting

General

Power requirements 120 V AC, 60 Hz
Power consumption 230 W
Dimensions 430 × 155 × 351 mm
(W × H × D) (17 × 6 1/8 × 13 7/8 in.)
Weight 11.2 kg (24 lb 11 oz.)

Specifications and external appearance are subject to change without notice.

BBE SYSTEM

The word "BBE" and the "BBE symbol" are trademarks of BBE Sound, Inc.

Under license from BBE sound, Inc.

Manufactured under license from Dolby Laboratories. "Dolby", "Pro Logic" and the double-D symbol are trademarks of Dolby Laboratories. Confidential Unpublished Works. ©1992-1997 Dolby Laboratories, Inc. All rights reserved.

TROUBLESHOOTING GUIDE

If the unit fails to perform as described in these Operating Instructions, check the following guide.

GENERAL

There is no sound.

- Is the AC cord connected properly?
- Is there an incorrect connection? (→ page 3, 4)
- There may be a short circuit in the speaker terminals.
→ Disconnect the AC cord, then correct the speaker connections.
- Was an incorrect function button pressed?
- Are the FRONT SPEAKERS A and B buttons set correctly? (→ page 7)

Sound is emitted from one speaker only.

- Is the BALANCE set appropriately?
- Is the other speaker disconnected?

Sound is heard at a very low volume.

- Has the MUTING button been pressed?

An erroneous display or a malfunction occurs.

- Reset the unit as stated below.

TUNER SECTION

There is constant, wave-like static.

- Is the antenna connected properly? (→ page 5)
- Is the FM signal weak?
→ Connect an outdoor antenna.

The reception contains noise interference or the sound is distorted.

- Is the system picking up external noise or multipath distortion?
→ Change the orientation of the antenna.
→ Move the unit away from other electrical appliances.

To reset

If an unusual condition in the display window or malfunction occurs, reset the unit as follows.

- 1 Press the POWER button to turn off the power.
- 2 Press the POWER button while pressing the SET button.
Everything stored in memory after purchase is canceled.

If the power cannot be turned off in step 1 because of a malfunction, reset by disconnecting the AC cord and carry out step 2.

PARTS INDEX

Instructions about each part on the unit or remote control are indicated on the pages listed below.

(in alphabetical order)

Parts	Pages
AIWA RECEIVER	6, 19
AUX	7, 10
BALANCE	8
BBE	8
CD	7, 10
CLOCK	7
DOLBY SURROUND	7, 14, 15
DOWN ▼ (◀◀)	6, 7, 8, 9, 10, 12, 13, 16, 17, 19
DSP	9
FRONT SPEAKERS A, B	7
FUNCTION	6
GEQ	9
MANUAL SELECT (TEST)	7, 9, 15, 16
MONO TUNER	12
MUTING, MUTE	8
PHONES	7
PHONO	7, 10
POWER	7, 12
RECEIVER/DIGIT	6
SET	7, 13, 17
SET UP	6, 18
SLEEP	19
SPEAKER IMPEDANCE SELECTOR	4
TAPE MONITOR	7, 10, 11
T-BASS	8
TUNER, BAND DIRECT	7, 10, 12, 13
TUNER PRESET/SURROUND	6
UP ▲ (▶▶)	6, 7, 8, 9, 10, 12, 13, 16, 17, 19
VIDEO 1	7, 10, 11
VIDEO 2	7, 10, 11
VIDEO 3	7, 10
VOLUME (∨, ∧)	8

ADVERTENCIA

PARA REDUCIR EL RIESGO DE INCENDIOS O SACUDIDAS ELECTRICAS, NO EXPONGA ESTE APARATO A LA LLUVIA NI A LA HUMEDAD.

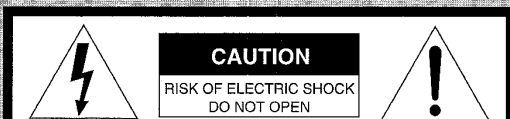

“PRECAUCION:PARA REDUCIR EL RIESGO DE QUE SE PRODUZCAN SACUDIDAS ELECTRICAS, NO quite LA CUBIERTA (O PANEL POSTERIOR). EN EL INTERIOR NO HAY PIEZAS QUE DEBA REPARAR EL USUARIO. SOLICITE LAS REPARACIONES AL PERSONAL DE SERVICIO CAPACITADO.”

Explicación de los símbolos gráficos:



El símbolo del rayo con punta de flecha, en el interior de un triángulo equilátero, tiene la finalidad de avisar al usuario de la presencia de "tensiones peligrosas" sin aislar en el interior del producto que podrían ser de suficiente magnitud como para constituir un riesgo de sacudida eléctrica para las personas.



El signo de exclamación en el interior de un triángulo equilátero tiene la finalidad de avisar al usuario de la presencia de instrucciones de operación y mantenimiento (reparación) en el material impreso que acompaña al aparato.

Anotación del propietario

Para su conveniencia, anote el número de modelo y el número de serie (los encontrará en el panel trasero de su aparato) en el espacio suministrado más abajo. Menciónelos cuando se ponga en contacto con su concesionario Aiwa en caso de tener dificultades.

N.º de modelo	N.º de serie (N.º de lote)
AV-DV70	

PRECAUCIONES

Antes de utilizar la unidad, lea cuidadosa y completamente este manual instrucciones. Guarde el manual de instrucciones para futuras referencias. Todos los avisos y precauciones del manual de instrucciones y de la unidad deberán seguirse estrictamente, así como las sugerencias de seguridad indicadas a continuación.

Instalación

- 1 Agua y humedad** — No utilice esta unidad cerca del agua, como al lado de una bañera, un lavabo, una piscina, etc.
- 2 Calor** — No utilice esta unidad cerca de fuentes térmicas, como salidas de calefacción, estufas, ni demás aparatos que generen calor. Tampoco deberá someterse a temperaturas inferiores a 5°C (41°F) ni superiores a 35°C (95°F).
- 3 Superficie de montaje** — Coloque la unidad sobre una superficie plana y nivelada.
- 4 Ventilación** — La unidad deberá colocarse donde tenga espacio suficiente a su alrededor para asegurar su ventilación adecuada. Deje un espacio libre de 10 cm en la parte posterior y superior de la unidad, y de 5 cm a cada lado.
 - No la coloque sobre una cama, una alfombra, ni nada similar que pueda bloquear las aberturas de ventilación.
 - No la instale en una librería, un armario, ni un bastidor cerrado, donde la ventilación podría ser deficiente.
- 5 Entrada de objetos y líquidos** — Tenga cuidado de que en el interior de la unidad no entren objetos pequeños ni líquidos a través de las aberturas de ventilación.
- 6 Carritos y estantes** — Cuando haya colocado o montado la unidad sobre un estante o un carrito, deberá moverla con cuidado. Las paradas repentinas, la fuerza excesiva, o las superficies desiguales podrían causar el vuelco o la caída de la combinación de la unidad y el carrito.
 
- 7 Montaje en una pared o en el techo** — La unidad no deberá montarse en una pared ni en el techo, a menos que se especifique en el manual de instrucciones.

Energía eléctrica

- 1 Fuentes de alimentación** — Conecte esta unidad solamente a las fuentes de alimentación especificadas en las instrucciones de manejo, y como está marcado en la unidad.
- 2 Polarización** — Como medida de seguridad, algunas unidades disponen de enchufes de alimentación de CA polarizados que solamente podrán insertarse de una forma en el tomacorriente de la red. Si es difícil o imposible insertar el enchufe de alimentación de CA en un tomacorriente de la red, dele la vuelta e inténtelo de nuevo. Si sigue sin poder insertarse bien, llame a un técnico de servicio cualificado para que reemplace el tomacorriente. para evitar anular la función de seguridad del enchufe polarizado, no lo inserte a la fuerza en un tomacorriente.
- 3 Cable de alimentación de CA**
 - Para desconectar el cable de alimentación, tire del enchufe de CA. No tire del propio cable.
 - No tome nunca el cable de alimentación de CA con las manos húmedas, ya que esto podría resultar en incendios o descargas eléctricas.
 - No pise el cable de alimentación ni lo pille con objetos colocados encima o contra él, ya que podrían producirse incendios o descargas eléctricas.
 - Evite sobrecargar los tomacorrientes y los cables prolongadores por encima de su capacidad, ya que esto podría resultar en incendios o descargas eléctricas.

- 4 Cable prolongador** — Para evitar descargas eléctricas, no utilice el enchufe de alimentación de CA polarizado con un cable prolongador ni tomacorriente a menos que el enchufe pueda insertarse completamente a fin de evitar que sus cuchillas queden al descubierto.
- 5 Periodos sin utilización** — Cuando no vaya a utilizar la unidad durante varios meses, desenchufe el cable de alimentación de CA del tomacorriente de la red. Cuando el cable de alimentación está enchufado, circulará una pequeña corriente por la unidad, incluso aunque la alimentación esté desconectada.

Antena exterior

- 1 Líneas eléctricas** — Cuando conecte una antena exterior, cerciórese de que esté alejada de las líneas eléctricas.
- 2 Puesta a tierra de la antena exterior** — Cerciórese de que el sistema de antena esté adecuadamente puesto a tierra como medida de protección contra sobretensiones inesperadas o la generación de electrostática. El artículo 810 del código National Electric Code, ANSI/NFPA70 proporciona información sobre la puesta a tierra adecuada del mástil, la estructura de soporte, y la acometida a la unidad de descarga de la antena, así como sobre el tamaño de la unidad de puesta a tierra, la conexión de los terminales de puesta a tierra, y los requisitos de puesta a tierra de los propios terminales.

Puesta a tierra de la antena según el Código Eléctrico Nacional

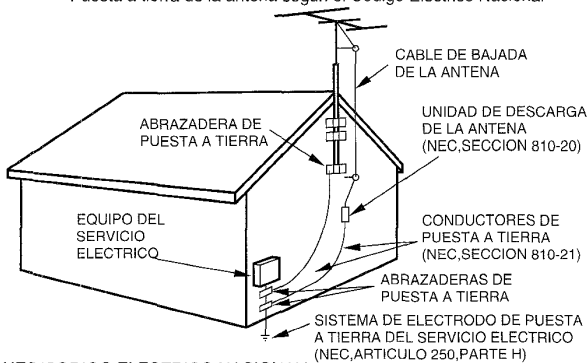

NEC(CODIGO ELECTRICO NACIONAL)

Mantenimiento

Limpie la unidad solamente como se recomienda en el manual de instrucciones.

Daños que requieren reparación

Haga que la unidad sea revisada por un técnico de servicio cualificado si:

- se ha dañado el cable de alimentación o el enchufe de CA.
- en el interior de la unidad han entrado objetos o líquidos.
- la unidad ha estado expuesta a la lluvia o al agua.
- la unidad parece no funcionar normalmente.
- la unidad presenta un cambio notable en su rendimiento.
- la unidad ha caído, o se ha dañado su caja.

NO INTENTE REPARAR USTED MISMO LA UNIDAD.

Compruebe su unidad y accesorios

Receptor estéreo AV-DV70

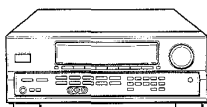

Antena de FM

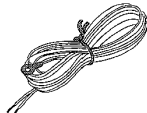

Manual de instrucciones, etc.

Controlador remoto



Antena de AM

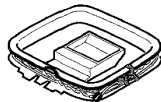

INDICE

PRECAUCIONES	1
--------------------	---

PREPARATIVOS

CONEXIONES	3
ANTES DE LA OPERACION	7
PUESTA EN HORA DEL RELOJ	7

SONIDO

AJUSTE DEL SONIDO A SU GUSTO	8
ECUALIZADOR GRAFICO ELECTRONICO	9
SONIDO PERIMETRICO DEL PROCESADOR DE SEÑAL DIGITAL	9

OPERACIONES BASICAS

SELECCION DE UNA FUENTE DE AUDIO/VIDEO	10
GRABACION DE UNA FUENTE DE AUDIO	11

ESCUCHA DE LA RADIO

SINTONIA MANUAL	12
SINTONIA DIRECTA	12
MEMORIZACION DE EMISORAS	13

DOLBY SURROUND

SELECCION DE DOLBY SURROUND	14
AJUSTE DEL EQUILIBRIO DEL NIVEL ENTRE ALTAVOCES	15
AJUSTE DEL SONIDO DOLBY DIGITAL SURROUND ..	17

CONTROLADOR REMOTO

OPERACION DE UN TELEVISOR, SISTEMA DE CABLEVISION, VIDEOGRABADORA, Y REPRODUCTOR DE DISCOS COMPACTOS	18
VISUALIZACION EN PANTALLA	19

TEMPORIZADOR

PROGRAMACION DEL TEMPORIZADOR CRONODESCONECTADOR	19
--	----

GENERALIDADES

CUIDADOS Y MANTENIMIENTO	20
ESPECIFICACIONES	20
GUIA PARA LA SOLUCION DE PROBLEMAS	21
INDICE DE LAS PARTES	22

APÉNDICE

CÓDIGOS DE IDENTIFICACIÓN PARA TELEVISIÓN	A-1
CÓDIGOS DE IDENTIFICACIÓN PARA CABLEVISIÓN	A-2
CÓDIGOS DE IDENTIFICACIÓN PARA VIDEOGRABADORAS	A-3
CÓDIGOS DE IDENTIFICACIÓN PARA REPRODUCTORES DE DISCOS COMPACTOS	A-4

E

CONEXIONES

Antes de conectar el cable de alimentación de CA

La tensión nominal de su unidad indicada en el panel posterior de su unidad es de 120 V CA. Compruebe si esta tensión coincide con la de la red local.

IMPORTANTE

Conecte primero los altavoces, las antenas, y todos los demás equipos externos. Después conecte el cable de alimentación de CA.

CONEXION DE EQUIPOS

Las clavijas de los cables conectores y las tomas están codificadas en color de la forma siguiente:

Clavijas y tomas rojas: Para el canal derecho de señales de audio

Clavijas y tomas blancas: Para el canal izquierdo de señales de audio

Clavijas y tomas amarillas: Para señales de vídeo

NOTA

Inserte las clavijas de los cables conectores firmemente en las tomas. Las conexiones flojas podrían producir zumbidos u otras interferencias de ruido.

- *1 Cerciórese de conectar el terminal VIDEO OUT de un reproductor de discos DVD directamente a un televisor, no a través de esta unidad. De lo contrario, es posible que aparezca ruido en las imágenes cuando reproduzca discos DVD protegidos contra copia.
- *2 El sonido de entrada a través de los terminales DIGITAL IN no podrá grabarse. Para grabar sonido un procedente de un reproductor de discos DVD o LD, conecte los terminales AUDIO OUT del reproductor a los terminales AUDIO IN correspondientes del receptor.
- *3 Para conectar a un equipo de vídeo monoaural, utilice un cable conector de estéreo-monoaural (no suministrado).
- *4 Cuando haya conectado un reproductor de discos LD provisto de terminal AC-3 RF OUT, utilice un demodulador de RF. Conecte también los terminales AUDIO OUT del reproductor de discos LD al reproductor para reproducir todas las fuentes. Para más información, consulte el manual de instrucciones del reproductor de discos LD.

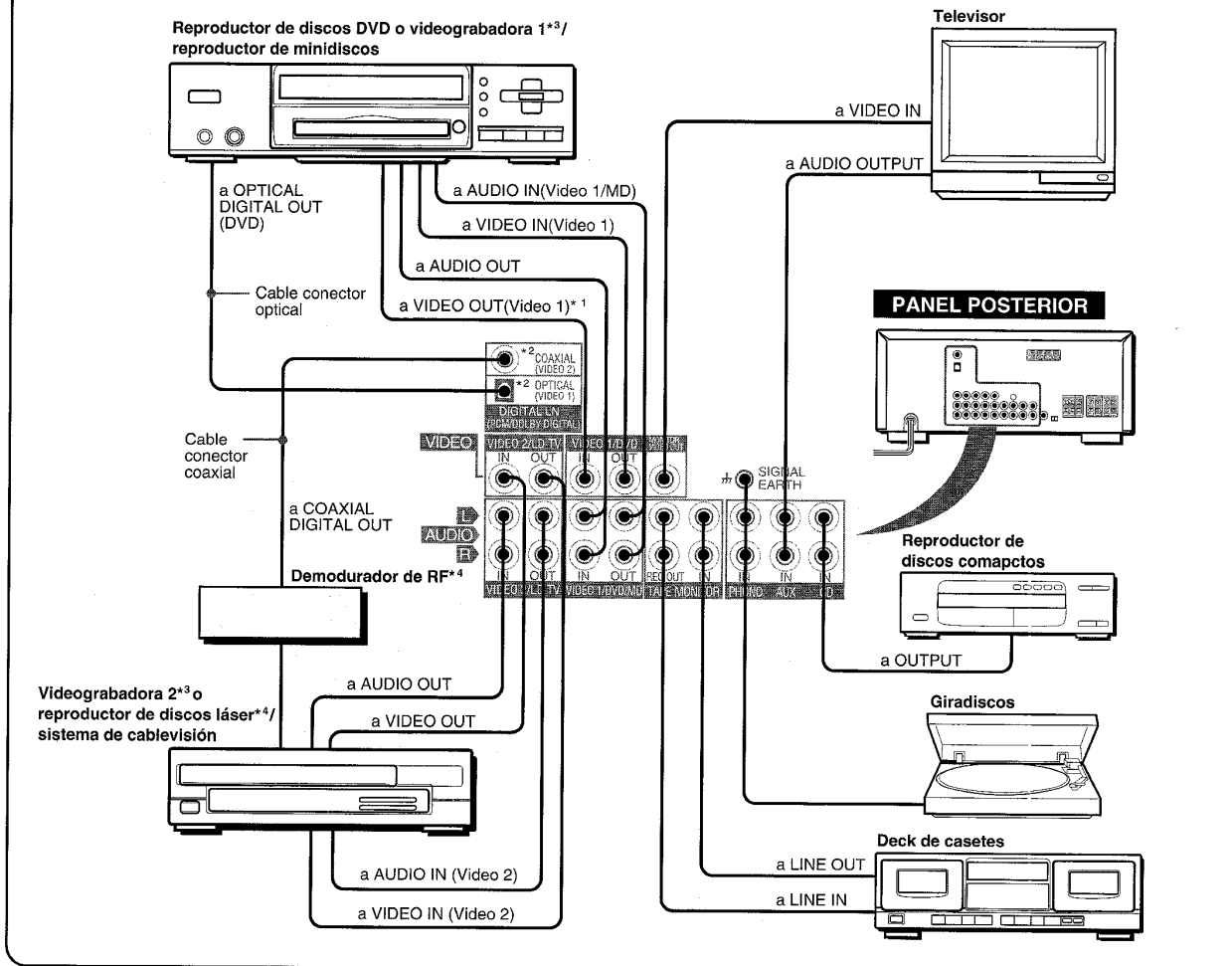
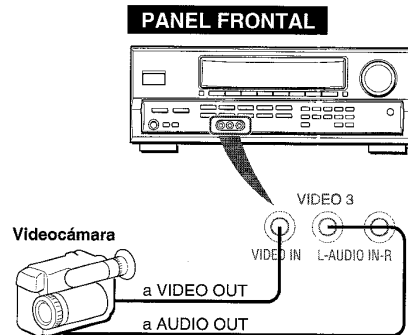

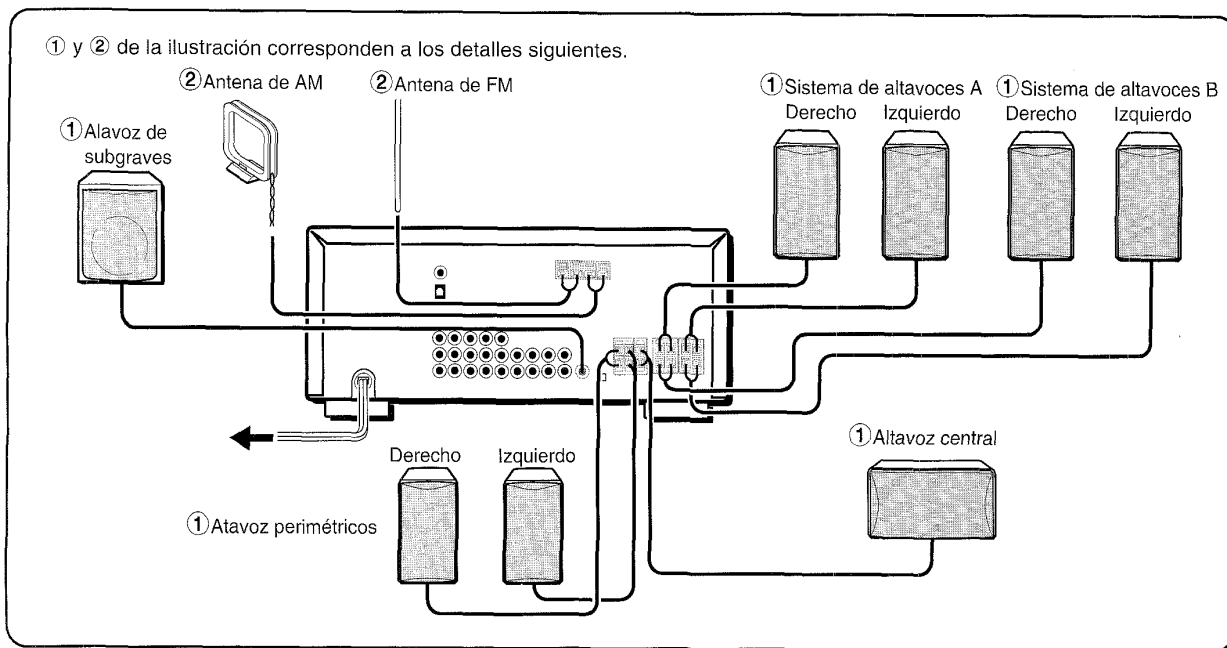

CONEXION DE LOS ALTAVOCES ①

Terminales para altavoces

Conecte los altavoces delanteros (sistema A y/B), un altavoz central, y altavoces perimétricos a los terminales para altavoces correspondientes de la unidad.

- los cable de los altavoces delanteros a los terminales FRONT SPEAKERS
- el cable del altavoz central a los terminales CENTER SPEAKER
- los cables de los altavoces perimétricos a los terminales SURROUND SPEAKERS
- para obtener graves más potentes, el cable del altavoz de subgraves (con amplificador incorporado) a la toma SUPER WOOFER ∇ .

Impedancia de los altavoces

• Altavoces delanteros y central

Utilice altavoces de la misma impedancia para los delanteros y el central.

El selector SPEAKER IMPEDANCE SELECTOR del panel posterior deberá ponerse en la posición correspondiente al valor de impedancia de los altavoces delanteros y central.

Cuando utilice altavoces de 4 ohmios, ponga el selector en IMP:4 Ω . Cuando utilice altavoces de 8 ohmios, ponga el selector en IMP:8 Ω . Antes de ajustar el selector, desenchufe el cable de alimentación de CA.

• Altavoces perimétricos y altavoz de subgraves

El selector SPEAKER IMPEDANCE SELECTOR no afecta a los terminales SURROUND SPEAKERS ni a la toma SUPER WOOFER ∇ . Para los altavoces perimétricos y el altavoz de subgraves, utilice altavoces de 8 ohmios o más.

Conexión de los terminales + a +, y - a -

Para obtener el efecto acústico apropiado, los terminales de la unidad y de los altavoces deberán conectarse con la polaridad apropiada: los terminales + de la unidad deberán conectarse a los terminales + de los altavoces (y - a -).

NOTA

- Cerciórese de conectar correctamente los cables de los altavoces como se muestra en la columna de la derecha. La conexión inapropiada podría causar cortocircuitos en los terminales SPEAKER(S).
- No coloque objetos que generen magnetismo cerca de los altavoces.

Altavoces delanteros

Levante la lengüeta del terminal, inserte el conductor del cable del altavoz en el orificio del terminal, y después cierre la lengüeta. Compruebe si el conductor ha quedado conectado con seguridad.

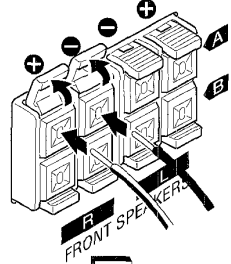

Altavoz central

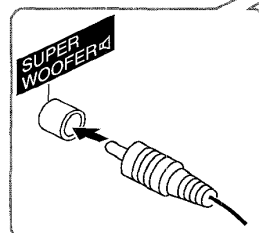
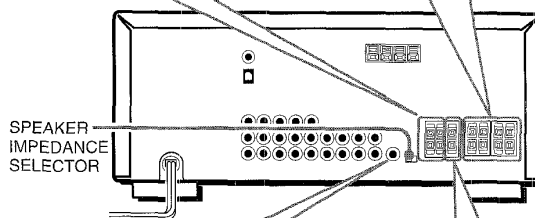
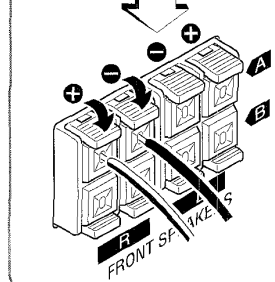
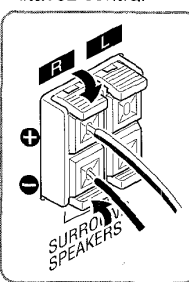

Altavoces perimétricos

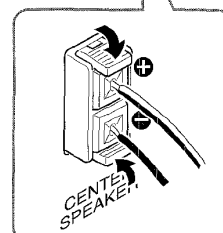

Altavoz de subgraves

F

UBICACION DE LOS ALTAVOCES

Coloque los altavoces de forma que obtenga el máximo efecto del sistema Dolby Digital Surround, Dolby Pro Logic, o efecto del DSP.

a) Altavoces delanteros

b) Altavoz central

Colóquelo en el centro de los dos altavoces delanteros. Además, si ha conectado un televisor a la unidad, coloque el altavoz sobre o debajo del mismo.

c) Altavoces perimétricos

Colóquelos directamente a los lados del área de escucha o ligeramente detrás de ella. Alinéelos horizontalmente, a aproximadamente 1 metro sobre la altura de los oídos.

d) Altavoz de subgraves

Coloque el altavoz de subgraves entre los dos altavoces delanteros.

Cuando no haya conectado un altavoz de subgraves, cerciérese de seleccionar el modo "SUBW OFF" (altavoz de subgraves desactivado) (consulte la página 7).

NOTA

El sonido procedente de los altavoces perimétricos o del altavoz central dependerá del ajuste del DSP, de Dolby Pro Logic, y Dolby Digital Surround.

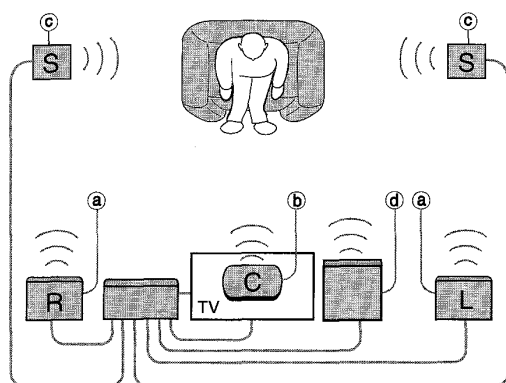

CONEXION DE LAS ANTENAS SUMINISTRADAS ②

Conecte la antena de FM a los terminales FM 75 Ω y la antena de AM a los terminales AM LOOP.

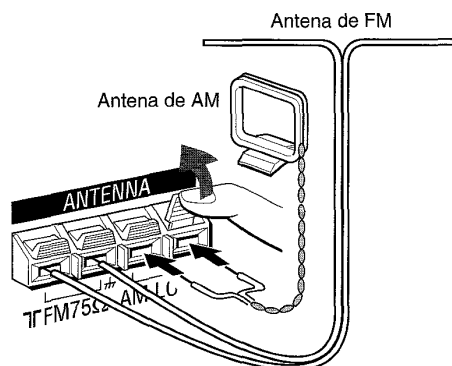

Para colocar la antena de cuadro de AM sobre una superficie

Fije la uña en la ranura como se muestra en la ilustración.

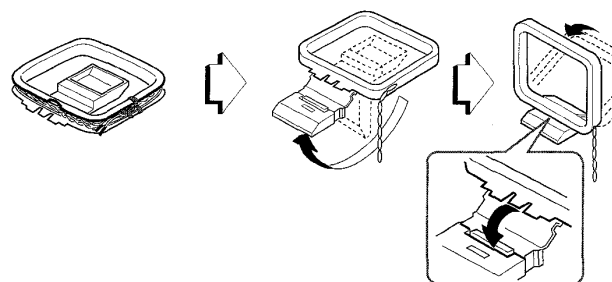

Ubicación de las antenas

Antena en T de FM:

Extienda horizontalmente esta antena en forma de T y fije sus extremos a una pared.

Antena de cuadro de AM:

Colóquela con la orientación óptima.

NOTA

- No acerque la antena de FM a objetos metálicos ni a rieles de cortinas.
- No acerque la antena de AM a otros equipos externos, la propia unidad, el cable de alimentación de CA, ni los cables de los altavoces, porque podría captar ruido.
- No desbobine la antena de cuadro de AM.

CONEXION DE UNA ANTENA EXTERIOR

Para mejorar la recepción de FM, se recomienda utilizar una antena exterior. Conecte la antena exterior a los terminales FM 75 Ω.

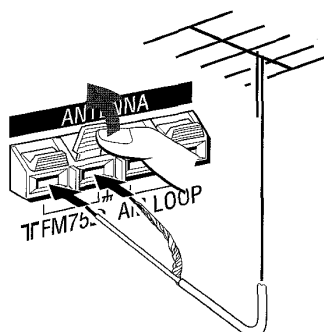

UTILIZACION CON UN TELEVISOR

Cuando utilice el receptor, podrá comprobar sus ajustes en la pantalla de un televisor, si su alimentación está conectada (función de visualización en pantalla). La pantalla siguiente muestra los ajustes de efectos acústicos.

Para más detalles, consulte "VISUALIZACIÓN EN PANTALLA" de la página 19.

DOLBY	DGTL	SUR	NORMAL
SUBW		ON	
L	LVL	MAX	
CEN	LVL	0dB	
R	LVL	MAX	
SR	LVL	0dB	
SL	LVL	0dB	
CEN	DELAY	0ms	
SUR	DELAY	5ms	
LFE	LVL	0dB	
MIDNIGHT		STD	

NOTA

- Si no hay señal de televisión, o si la señal de vídeo de la videograbadora/videocámara es débil o no está sincronizada, la pantalla del televisor se volverá azul. La pantalla volverá a la indicación adecuada cuando la señal de televisión/vídeo sea normal.
- La grabación de vídeo (mediante la conexión a la toma VIDEO OUT de la unidad) no se verá afectada por las indicaciones en pantalla, incluso aunque dicha pantalla cambie a azul.

SOBRE EL CONTROLADOR REMOTO

Inserción de las pilas

Quite la tapa del compartimiento de las pilas de la parte posterior del controlador remoto e inserte dos pilas R6 (AA).

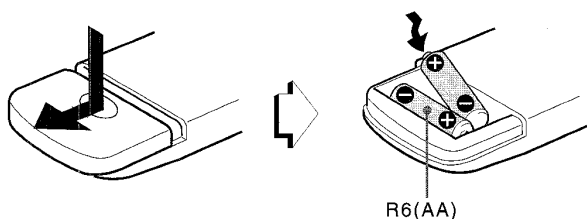

Cuándo reemplazar las pilas

La distancia máxima de operación entre el controlador remoto y el sensor de la unidad deberá ser de aproximadamente 5 metros. Cuando esta distancia se reduzca, reemplace las pilas por otras nuevas.

Utilización del controlador remoto

Las instrucciones de este manual se refieren principalmente a los botones de la unidad principal. Los botones del controlador remoto con los mismos nombres que los de la unidad principal también podrán utilizarse.

NOTA

- Cuando no vaya a utilizar la unidad durante mucho tiempo, extráigale las pilas para evitar la posible fuga de su electrolito.
- Es posible que el controlador remoto no funcione correctamente cuando:
 - La línea de visión entre el controlador remoto y el sensor de control remoto del interior del visualizador esté expuesta a una luz intensa como, por ejemplo, la luz solar directa.
 - Estén utilizándose cerca otros controladores remotos (de un televisor, etc.).

Operación del controlador remoto

Este sistema de control remoto le permitirá gobernar equipos externos además del receptor Aiwa. Con respecto a los detalles sobre la operación de control remoto de gobernar equipos externos, consulte "CONTROLADOR REMOTO" de la página 18.

A continuación se explica cómo controlar el receptor Aiwa.

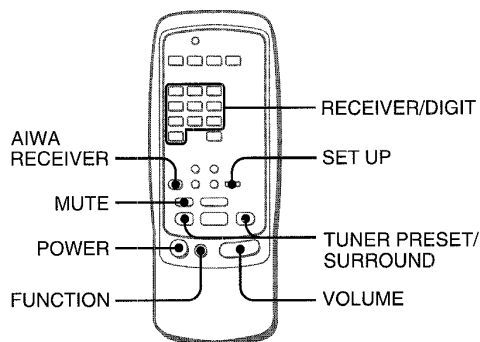

1 Presione el botón AIWA RECEIVER para poner el controlador remoto en el modo de receptor Aiwa.

2 Presione uno de los botones indicados arriba.

Botón FUNCTION

Cada vez que presione este botón, la fuente de sonido cambiará cíclicamente en la forma siguiente: FM (o AM)^{a)} → V3 → V2 → V1 → CD → AUX → PHONO.

a): Aparecerá la banda que haya sintonizado por última vez.

Botones TUNER PRESET/SURROUND

Sintonizan las emisoras memorizadas en el receptor. Para pasar a un número de memorización más alto, presione el botón UP▶▶. Para pasar a un número de memorización más bajo, presione el botón DOWN◀◀.

Este botón se utiliza también para ajustar el equilibrio del nivel de los altavoces del modo DSP, Dolby Pro Logic, o Dolby Digital Surround.

NOTA

No es necesario que presione el botón AIWA RECEIVER cada vez que controle su receptor Aiwa a menos que haya ajustado otro modo. (Consulte "UTILIZACION DEL CONTROLADOR REMOTO" de la página 18.)

Si el receptor no puede gobernarse con el controlador remoto

Realice los pasos siguientes con el controlador remoto.

1 Presione el botón AIWA RECEIVER.

2 Mantenga presionado el botón SET UP durante unos 2,5 segundos.

El indicador de la parte superior del controlador remoto parpadeará dos veces mientras presione el botón.

3 Presione los botones DIGIT en el orden de "4", "0", y "6".

ANTES DE LA OPERACION

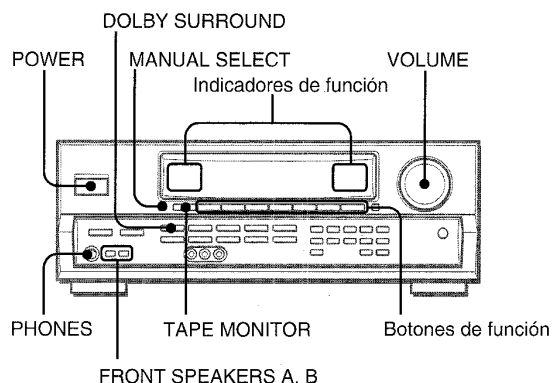

Para conectar la alimentación de la unidad

Presione uno de los botones de función (TUNER, PHONO, AUX, CD, VIDEO 1, VIDEO 2 o VIDEO 3) o el botón TAPE MONITOR.

Cuando presione el botón TUNER, se recibirá la emisora previamente sintonizada (función de reproducción directa). También podrá utilizarse el botón POWER.

La operación será posible después de cuatro segundos, mientras esté visualizándose el nivel de VOL (volumen) o el nombre de la función, uno tras otro, y el indicador de la función seleccionada esté parpadeando.

Selección del sistema de altavoces delanteros

Para utilizar el sistema de altavoces A: Ponga el botón FRONT SPEAKERS A en **ON**.

Para utilizar el sistema de altavoces B: Ponga el botón FRONT SPEAKERS B en **ON**.

Para utilizar ambos sistemas de altavoces: Ponga ambos botones en **ON**.

Para desconectar uno de los sistemas (o ambos sistemas) de altavoces, ponga el botón (o los botones) en **OFF**.

NOTA

Como los sistemas de altavoces delanteros A y B están conectados en serie:

- El sonido se reducirá ligeramente cuando utilice ambos sistemas de altavoces.
- No se oír sonido si los botones FRONT SPEAKERS A y B están en **ON** cuando solamente haya conectado un sistema de altavoces.

Cuando no haya conectado un altavoz de subgraves

Cerciórese de seleccionar el modo "SUBW OFF". Después de haber presionado el botón DOLBY SURROUND para activar Dolby Pro Logic, presione una vez el botón MANUAL SELECT de forma que en el visualizador aparezca "SUBW ON". Después presione el botón UP▲ antes de cuatro segundos para que se visualice "SUBW OFF".

Utilización de auriculares

Conecte los auriculares con clavija estéreo estándar (6,3 mm de diá.) en la toma PHONES. Cerciórese de que los botones FRONT SPEAKERS A y B no estén en **OFF**. De lo contrario, el sonido saldría a través de los altavoces.

NOTA

Cuando enchufe los auriculares:

- Se cancelará automáticamente el sistema Pro Logic o DSP
- El modo "DOLBY DIGITAL SUR" o "3 STEREO" de Dolby Digital Surround cambiará a "2CH STEREO".

Para desconectar la alimentación de la unidad, presione el botón POWER.

PUESTA EN HORA DEL RELOJ

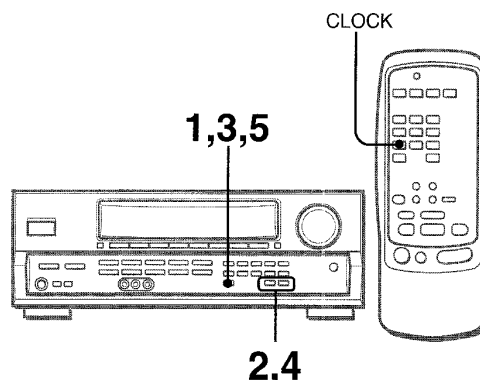

Cuando conecte por primera vez el cable de alimentación de CA, la indicación del reloj parpadeará.

Ajuste la hora de la forma siguiente con la alimentación desconectada.

1 Presione el botón SET.

La hora parpadeará.



2 Presione el botón DOWN▼ o UP▲ para designar la hora.

3 Presione el botón SET para introducir la hora.

La hora dejará de parpadear y comenzarán a hacerlo los minutos.

4 Presione el botón DOWN▼ o UP▲ para designar los minutos.

5 Presione el botón SET para introducir los minutos.

Los minutos dejarán de parpadear y el reloj comenzará a funcionar a partir de 00 segundos.

Para corregir la hora actual

Presione el botón POWER para desconectar la alimentación de la unidad. Presione el botón SET y realice los pasos 1 a 5 anteriores.

Para hacer que se visualice la hora actual

Presione el botón CLOCK del controlador remoto. El reloj se visualizará durante 4 segundos.

Para cambiar al modo de 24 horas

Presione el botón POWER manteniendo pulsado el botón UP▲ o DOWN▼ mientras esté visualizándose la hora actual. Para volver al modo de 12 horas, repita el mismo procedimiento.

Si la indicación del reloj parpadea mientras la alimentación esté desconectada

Esto se deberá a una interrupción del suministro eléctrico. Usted tendrá que volver a poner en hora el reloj.

Si el suministro eléctrico se interrumpe durante más de 24 horas, todos los ajustes almacenados en la memoria después de haber adquirido la unidad tendrán que volver a memorizarse.

AJUSTE DEL SONIDO A SU GUSTO

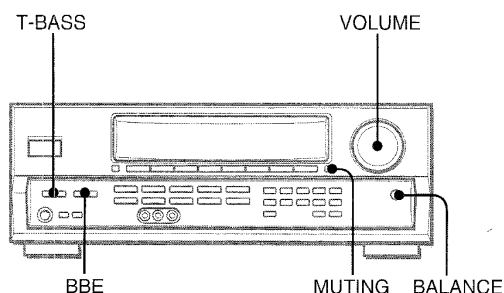

CONTROL DEL VOLUMEN

Gire el control VOLUME de la unidad o presione los botones VOLUME del controlador remoto.

El nivel del volumen se mostrará en el visualizador durante cuatro segundos. Este nivel podrá ajustarse entre 0 y MAX (31). La indicación parpadeará cuando el nivel se haya ajustado a más de 21.

El nivel del volumen permanecerá memorizado incluso después de haber desconectado la alimentación. Sin embargo, si desconecta la alimentación cuando el nivel del volumen esté ajustado a más de 17, la próxima vez que vuelva a conectarla se ajustará automáticamente a 16.

Para ajustar el equilibrio entre los altavoces delanteros izquierdo/derecho

Presione el botón BALANCE para hacer que se visualice "L/R 0dB". Después presione repetidamente el botón DOWN ▼ o UP ▲ antes de cuatro segundos. Tenga en cuenta que también cambiará el equilibrio de los altavoces delanteros de los modos Dolby Digital y Dolby Pro Logic.

Para silenciar temporalmente el sonido

Presione el botón MUTING (-20 dB).

En el visualizador aparecerá "MUTE ON" durante cuatro segundos. Mientras el sonido esté silenciado, el indicador de función seleccionado parpadeará. Para restablecer el sonido, vuelva a presionar el botón MUTING.

SISTEMA BBE

El sistema BBE realiza la claridad del sonido de alta frecuencia.

Presione el botón BBE.

Cada vez que presione el botón, el nivel cambiará. Seleccione a su gusto uno de los tres niveles o la posición de cancelación.

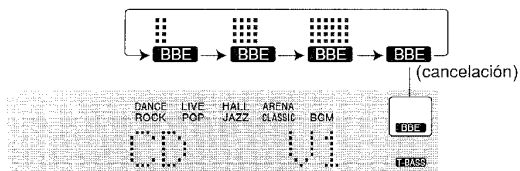

NOTA

- El sistema BBE se cancelará automáticamente:
 - Cuando haya seleccionado la función VIDEO 1 (DIGITAL) o VIDEO 2 (DIGITAL)
 - Cuando haya activado Dolby Pro Logic
- El sistema BBE no podrá activarse:
 - Cuando haya seleccionado la función VIDEO 1 (DIGITAL) o VIDEO 2 (DIGITAL)
 - Cuando haya activado Dolby Pro Logic

SISTEMA SUPER T-BASS

El sistema T-BASS realiza el realismo del sonido de baja frecuencia.

Presione el botón T-BASS.

Cada vez que presione el botón, el nivel cambiará.

Seleccione a su gusto uno de los tres niveles o la posición de cancelación.

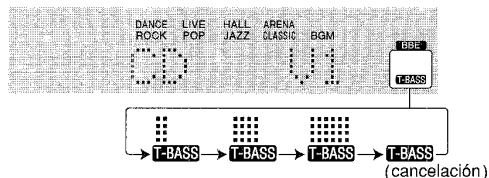

NOTA

El sonido de baja frecuencia puede distorsionarse cuando utilice el sistema T-BASS con un disco o un cassette cuyo sonido de baja frecuencia haya sido acentuado originalmente. En este caso, cancele el sistema T-BASS.

AJUSTE DEL SONIDO DURANTE LA GRABACION

El volumen y el tono de salida de los altavoces o de los auriculares podrán variarse libremente sin que se vea afectado el nivel de grabación.

ECUALIZADOR GRAFICO ELECTRONICO

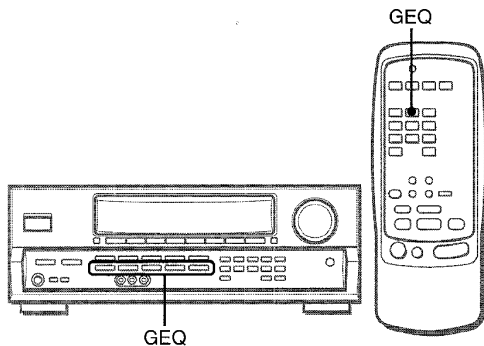

Esta unidad dispone de los cinco modos de ecualización siguientes.

- ROCK:** Acentúa el sonido de graves y agudos.
- POP:** Ofrece más presencia a las voces y a la gama media.
- JAZZ:** Acentúa las frecuencias bajas para música de tipo jazz.
- CLASSIC:** Ofrece sonido rico con graves profundos y agudos delicados.
- BGM:** Ofrece tono calmado con graves y agudos suprimidos.

Presione uno de los botones GEQ (ecualizador gráfico). El nombre del modo seleccionado aparecerá en el visualizador durante cuatro segundos, y en se encerrará entre paréntesis en el visualizador.

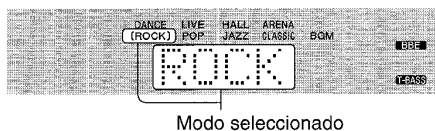

Para cancelar el modo seleccionado
Vuelva a presionar el botón seleccionado. En el visualizador aparecerá "GEQ OFF".

Para seleccionar con el controlador remoto
Presione repetidamente el botón GEQ hasta que se visualice el modo de ecualización deseado.

SONIDO PERIMETRICO DEL PROCESADOR DE SEÑAL DIGITAL

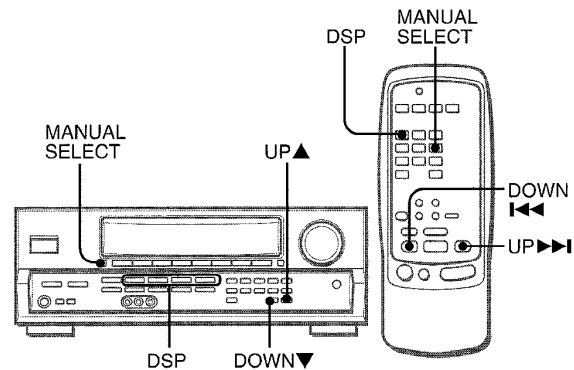

Los circuitos de sonido perimétrico del procesador de señal digital (DSP) pueden recrear el efecto de sonidos reflejados en paredes o techos, para ofrecer la presencia de sonido de ambientes reales. Existen cuatro modos correspondientes a los modos de ecualización gráfica. Los modos de ecualización se seleccionarán automáticamente, y también podrá seleccionar o desactivarlos a su gusto.

Presione uno de los botones DSP (procesador de señal digital) (DANCE, LIVE, HALL o ARENA).

El nombre del modo seleccionado aparecerá en el visualizador durante cuatro segundos, y también se visualizarán los modos del DSP y del GEQ adecuados.



Cuando la fuente de música sea monoaural
Seleccione LIVE para obtener un efecto estéreo simulado. Si selecciona DANCE, HALL o ARENA no oírá sonido a través de los altavoces perimétricos.

Para cancelar el modo seleccionado
Vuelva a presionar el botón seleccionado. En el visualizador aparecerá "DSP OFF". Incluso aunque haya cancelado el modo del DSP seleccionado, el modo del GEQ adecuado o seleccionado permanecerá en el visualizador.

Para seleccionar con el controlador remoto
Presione repetidamente el botón DSP hasta que se visualice el modo de ecualización deseado.

Para ajustar el volumen y el equilibrio de los altavoces perimétricos

Presione dos veces el botón MANUAL SELECT para hacer que se visualice "SUR 0dB" mientras el sistema DSP esté activado. Después presione repetidamente el botón DOWN ▼ o UP ▲ antes de cuatro segundos.

NOTA

- El sistema DSP se cancelará automáticamente:
 - Cuando active Dolby Pro Logic
 - Cuando haya seleccionado el modo "DOLBY DIGITAL SUR" o "3 STEREO" de Dolby Digital Surround
- El sistema DSP no podrá activarse:
 - Cuando haya seleccionado el modo "DOLBY DIGITAL SUR" o "3 STEREO" de Dolby Digital Surround
 - Cuando haya activado Dolby Pro Logic
 - Mientras Dolby Pro Logic esté activado
 - Cuando los auriculares estén enchufados

SELECCION DE UNA FUENTE DE AUDIO/VIDEO

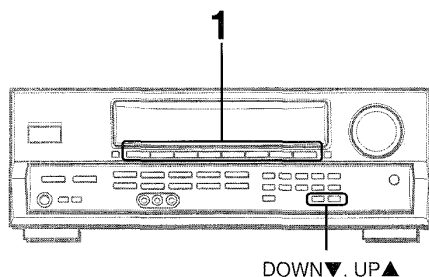

DOWN ▼, UP ▲

1 Seleccione la fuente de programas.

Presione uno de los botones de función o el botón TAPE MONITOR.

Para escuchar o contemplar	Botón presionado
Cintas	TAPE MONITOR
La radio	TUNER
Discos analógicos	PHONO
Televisión, etc.	AUX
Discos compactos	CD
Videocintas	VIDEO 1, VIDEO 2, VIDEO 3
Discos láser o programas de cablevisión	VIDEO 2
Minidiscos o videodiscos digitales	VIDEO 1

Los botones de función a presionarse (excepto PHONO) parpadearán del equipo conectado a los terminales de entrada del panel posterior de la unidad.

NOTA

Cuando utilice un giradiscos con amplificador incorporado, desconecte la alimentación del amplificador ecualizador. Para más información, consulte el manual de instrucciones del giradiscos.

2 Ponga en reproducción la fuente de programas seleccionada.

3 Ajuste el sonido.

Sobre la fuente de vídeo para el monitor o el televisor



Fuente de vídeo seleccionada

V1: VIDEO 1, V2: VIDEO 2, V3: VIDEO 3

La fuente de vídeo seleccionada se indicará en el visualizador, y la señal de vídeo aplicada a la toma MONITOR VIDEO OUT saldrá al televisor.

Para cambiar el nombre visualizado para el botón VIDEO 1 y el botón VIDEO 2

Cuando presione el botón VIDEO1, inicialmente se visualizará VIDEO 1. Usted podrá cambiar la indicación a DVD o MD.

Para conectar la alimentación, presione el botón POWER manteniendo pulsado el botón VIDEO1.

El nombre visualizado para el botón VIDEO 2 podrá cambiarse a VIDEO 2, LD, o TV. Con la alimentación conectada, presione el botón POWER manteniendo pulsado el botón VIDEO 2.

Para seleccionar el modo "ANALOG" o "DIGITAL" (Dolby Digital Surround) de la función VIDEO 1 o VIDEO 2

El botón VIDEO 1 o VIDEO 2 también trabaja como selector DIGITAL/ANALOG.

Mantenga presionado el botón VIDEO 1 (VIDEO 2). En el visualizador aparecerán "ANALOG" y "DIGITAL" uno detrás de otro. Suelte el botón cuando esté visualizándose el modo deseado.

En el modo DIGITAL: El equipo conectado a los terminales OPTICAL DIGITAL IN se seleccionará como fuente para el botón VIDEO 1, y el conectado a los terminales COAXIAL DIGITAL para el botón VIDEO 2.

En el modo ANALOG: El equipo conectado a los terminales VIDEO 1/DVD/MD IN se seleccionará como fuente para el botón VIDEO 1, y el conectado a los terminales VIDEO 2/LD/TV para el botón VIDEO 2.

NOTA

El modo "DIGITAL" cambiará a "ANALOG" cuando presione el botón TAPE MONITOR.

Cuando se encienda el indicador "OVER LEVEL"

Esta unidad dispone de un indicador OVER LEVEL. Cuando las señales analógicas de entrada procedentes del equipo conectado tengan un nivel demasiado alto como para poder aceptarse, el indicador se encenderá en la parte izquierda del visualizador. En este caso, ajuste el nivel de entrada como se indica a continuación de forma que desaparezca el indicador.

Para ajustar el nivel del sonido de la fuente conectada

El nivel de sensibilidad de entrada de cada función podrá ajustarse (excepto las funciones TUNER, VIDEO (DIGITAL), y VIDEO 2 (DIGITAL)).

Cuando el nivel del sonido de la fuente conectada sea superior o inferior al de TUNER, ajústelo de la forma siguiente.

1 Seleccione la función que desee ajustar.

Presione uno de los botones de función o el botón TAPE MONITOR y ponga en reproducción la fuente.

2 Presione repetidamente el botón UP ▲ o DOWN ▼.



Ajuste el nivel de forma que el indicador "OVER LEVEL" no se encienda en el visualizador.

- El nivel podrá ajustarse entre -6 dB (MIN) y +8 dB (MAX) en pasos de 2 dB. Ajuste el nivel de forma que el sonido salga con el mismo nivel que el de TUNER.
- El nivel de sensibilidad de entrada de TAPE MONITOR podrá ajustarse a 0dB o -6dB.
- Antes de ajustar el nivel de TAPE MONITOR, seleccione la función, excepto TUNER.

PARA REPRODUCIR UN DISCO DVD O LD GRABADO CON DOLBY DIGITAL SURROUND

Este receptor dispone de un decodificador Dolby Digital y terminales DIGITAL (OPTICAL COAXIAL).

Cuando haya conectado un reproductor de discos DVD o LD a los terminales DIGITAL IN del receptor, podrá disfrutar en su hogar de sonido con calidad semejante al de una sala de cine cuando reproduzca discos grabados con Dolby Digital Surround.

Antes de la operación

Compruebe que no haya seleccionado TAPE MONITOR. Si había seleccionado TAPE MONITOR, presione el botón TAPE MONITOR de forma que en el visualizador aparezca "TAPE OFF".

- 1 Mantenga presionado el botón VIDEO 1 (VIDEO 2) hasta que se visualice "DIGITAL".



El reproductor de discos DVD (LD) conectado a los terminales OPTICAL (COAXIAL) DIGITAL IN se seleccionará como fuente.

- 2 Inicie la reproducción del disco DVD (LD) grabado con Dolby Digital Surround.

El indicador "DOLBY DIGITAL" se encenderá en la parte izquierda del visualizador cuando en la unidad entre el tren de bits de Dolby Digital Surround.



Para seleccionar el modo Dolby Digital Surround de acuerdo con sus altavoces, consulte "SELECCIÓN DE DOLBY SURROUND" de la página 14.

NOTA

- Cuando haya seleccionado TAPE MONITOR y el indicador TAPE MONITOR se haya encendido en rojo, no podrá seleccionar "DIGITAL".
- Cuando conecte unos auriculares, el modo Dolby Digital Surround cambiará automáticamente a "2CH STEREO" y en el visualizador se encenderá el indicador "2CH DOWNMIX". Aunque presione el botón DOLBY SURROUND cuando los auriculares estén enchufados, no podrá seleccionar el modo "DOLBY DIGITAL SUR" ni "3 STEREO".
- Esta unidad soporta señales de entrada del tren de bits de Dolby Digital Surround y de PCM lineal cuya frecuencia de muestreo sea de 32 kHz, 44,1 kHz, y 48 kHz. La unidad no podrá reproducir discos DVD cuya frecuencia de muestreo sea de 96 kHz.

GRABACION DE UNA FUENTE DE AUDIO

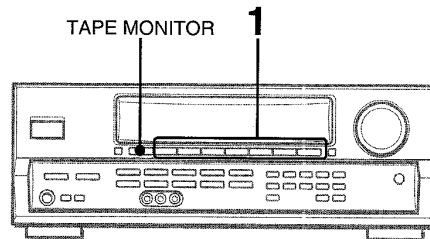

- 1 Seleccione la fuente de programas que desee grabar.

Presione uno de los botones de función.

- 2 Ponga el deck de cassetes o el grabador de minidiscos en el modo de grabación.

- 3 Ponga en reproducción la fuente de programas seleccionada.

Para escuchar el sonido grabado durante la grabación (cuando el deck de cassetes conectado posee un sistema de tres cabezas)

Presione el botón TAPE MONITOR. En el visualizador aparecerá "TAPE ON" durante cuatro segundos, y después volverá a aparecer el nombre de la fuente seleccionada en el paso 1. Para cancelar la escucha, vuelva a presionar el botón para que aparezca "TAPE OFF".

NOTA

- Ningún sistema de control del sonido tendrá efecto en la grabación (consulte la página 8).
- El sonido de entrada a través de los terminales DIGITAL IN no podrá grabarse. Para grabar el sonido procedente de un reproductor de discos DVD o LD, conecte los terminales AUDIO OUT a los terminales AUDIO IN correspondientes del receptor. El sonido se grabará en el formato de 2 canales estéreo.
- Para grabar fuentes mediante el grabador de minidiscos conectado a los terminales VIDEO 1/DVD/MD AUDIO OUT, seleccione la fuente después de haber presionado el botón VIDEO 2 o VIDEO 3 (deberá visualizarse V2 o V3). La grabación no podrá realizarse mientras esté visualizándose la indicación V1.
- El sonido procedente de la grabadora de cassetes conectada a los terminales TAPE MONITOR IN no podrá grabarse.

SINTONIA MANUAL

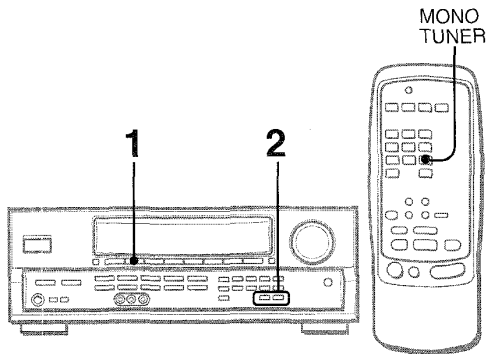

- 1 Presione repetidamente el botón TUNER para seleccionar la banda deseada.**

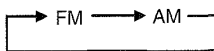

La visualización cambiará a la indicación de la frecuencia después de haber mostrado la banda y la fuente de vídeo (V1, V2, o V3) durante dos segundos.

Cuando presione el botón TUNER con la alimentación desconectada, la alimentación se conectará directamente.

- 2 Presione el botón UP▲ o DOWN▼ para seleccionar una emisora.**

Cada vez que presione el botón, la frecuencia cambiará. Cuando se reciba una emisora, se visualizará "TUNE" durante dos segundos. Durante la recepción de FM estéreo, se visualizará ((Ⓜ)).



Para buscar rápidamente una emisora (búsqueda automática)

Mantenga presionado el botón UP▲ o DOWN▼ hasta que el sintonizador comience a buscar una emisora. Después de haberse sintonizado una emisora, la búsqueda se parará. Para parar manualmente la búsqueda automática, presione el botón UP▲ o DOWN▼.

- La búsqueda automática es posible que no se pare en emisoras de señal muy débil.

Cuando un programa de radiodifusión de FM estéreo contenga ruido

Presione el botón MONO TUNER del controlador remoto para que en el visualizador aparezca "MONO".

El ruido se reducirá, pero la recepción será monoaural.

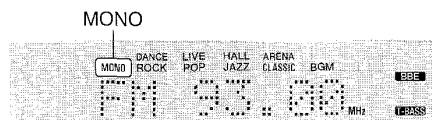

Para restablecer la recepción estéreo, presione el botón para que desaparezca "MONO".

Cuando la recepción contenga ruido de interferencia

Aleje la unidad de otros aparatos eléctricos, especialmente dispositivos de audio digitales, o desconecte la alimentación del aparato que esté generando las señales de ruido.

SINTONIA DIRECTA

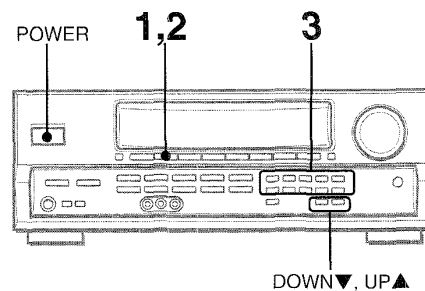

Cuando conozca la frecuencia de la emisora deseada, podrá sintonizarla directamente.

- 1 Presione el botón TUNER para seleccionar una banda.**

- 2 Mantenga presionado el botón TUNER hasta que en el visualizador parpadee "....." (modo de sintonía directa).**



- 3 Presione los botones numéricos apropiados para sintonizar la emisora deseada.**

Ejemplo:

Para sintonizar 106,50 MHz, presione los botones 1, 0, 6, 5, y 0.

Para sintonizar 95,20 MHz, presione los botones 9, 5, 2, y 0.

Para cancelar el modo de sintonía directa

Presione el botón UP▲ o DOWN▼.

NOTA

- Si introduce una frecuencia fuera de la gama de sintonía, ésta parpadeará durante dos segundos y después desaparecerá. Compruebe la frecuencia y repita correctamente el paso 3.
- Si introduce una frecuencia no cubierta por el intervalo de sintonía, ésta se redondeará automáticamente por defecto o exceso a la más cercana cubierta por el intervalo de sintonía.
- Los botones DIGIT del controlador remoto no podrán utilizarse para sintonizar emisoras.

Para cambiar el intervalo de sintonía de AM

El ajuste inicial del intervalo de sintonía de AM es de 10 kHz/paso. Para utilizar esta unidad donde el sistema de asignación de frecuencias sea de 9 kHz/paso, cambie el intervalo de sintonía.

Mantenga presionado el botón TUNER y presione inmediatamente el botón POWER. Tenga en cuenta que si mantiene presionado el botón TUNER durante aproximadamente medio segundo, la unidad entrará en el modo de sintonía directa.

Para volver al intervalo anterior, repita este procedimiento.

MEMORIZACION DE EMISORAS

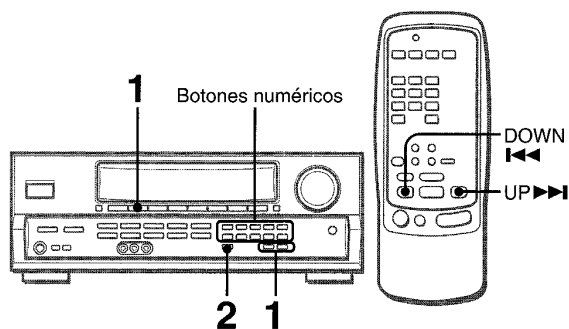

La unidad podrá almacenar un total de 32 emisoras. Cuando almacene una emisora, se le asignará un número de memorización. Utilice el número de memorización para sintonizar directamente la emisora almacenada.

- 1 Presione el botón TUNER para seleccionar la banda, y presione el botón UP▲ o DOWN▼ para seleccionar la emisora. Usted también podrá utilizar la sintonía directa.**
- 2 Presione el botón SET para almacenar le emisora.** En el visualizador parpadeará durante dos segundos un número de memorización asignado a la emisora, en orden consecutivo, comenzando por 1, para cada banda.

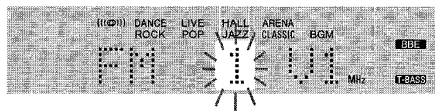

- 3 Repita los pasos 1 y 2.**

La emisora siguiente no se almacenará si ya ha almacenado un total de 32 emisoras para todas las bandas.

NOTA

Cuando cambie el intervalo de sintonía de AM, se borrarán todas las emisoras memorizadas. En este caso tendrá que volver a memorizar las emisoras.

SINTONIA DE EMISORAS POR SU NUMERO DE MEMORIZACION

- 1 Presione el botón TUNER para seleccionar una banda.**
- 2 Presione los botones numéricos para introducir el número de memorización.**

Ejemplo:

Para introducir el número de memorización 25, presione 2 y 5.

Para introducir el número de memorización 7, presione 0 y 7.

Para borrar una emisora memorizada

Introduzca el número de memorización de la emisora que desee borrar. Después presione el botón SET, y antes de cuatro segundos vuelva a presionar el botón SET.

Los números de memorización de todas las demás emisoras de la banda de número superior se reducirán una unidad.

Cuando utilice el controlador remoto

Presione los botones UP▶▶ o DOWN◀◀ para seleccionar un número de memorización.

NOTA

Los botones DIGIT del controlador remoto no podrán utilizarse para seleccionar un número de memorización.

DOLBY SURROUND

Esta unidad no solamente dispone de un decodificador Dolby Pro Logic, sino también de un decodificador Dolby Digital. Los altavoces central y perimétricos (estándar) aseguran sonido de cine a plena escala para el hogar. Cuando reproduzca discos o software de vídeo grabados con Dolby Pro Logic o Dolby Digital Surround, un sonido sorprendentemente realista rodeará al oyente para crear un nuevo nivel de entretenimiento audiovisual. El control independiente de los cinco canales permitirá al oyente disfrutar del mismo tipo de reproducción de sonido que el experimentado en salas de cine. Las voces se reproducirán en el campo acústico delantero y central, mientras que los sonidos ambientales como el de automóviles o multitudes se reproducirá por todos los lados del oyente y le ofrecen una experiencia audiovisual increíblemente realista. Lea cuidadosamente lo siguiente para "sintonizar" la salida del sistema de acuerdo con las características de su espacio de escucha.

Compruebe lo siguiente:

- Antes de disfrutar de sonido DOLBY SURROUND, ajuste los niveles de sonido de los altavoces al equilibrio apropiado (consulte la página 15).
- Cerciórese de que los altavoces estén adecuadamente conectados y ubicados (consulte las páginas 4 y 5).
- Cerciórese de que el televisor y la unidad de vídeo estén adecuadamente conectados (consulte la página 3).
- Cerciórese de que el disco, la videocineta, etc., sean del sistema Dolby Pro Logic o Dolby Digital Surround.

SELECCION DE DOLBY PRO LOGIC

Los modos y ajustes óptimos de Dolby Digital Surround y Dolby Pro Logic dependen del tipo y la ubicación de los altavoces. Compruebe su tipo y ubicación actual de los altavoces y seleccione el modo recomendado para su caso.

Modo recomendado

[Dolby Digital Surround]

	Altavoz central		
	Más grande	Más pequeño	Sin altavoz
Altavoces perimétricos (altavoces traseros)	DOLBY DIGITAL SUR-WIDE	DOLBY DIGITAL SUR-NORMAL	DOLBY DIGITAL SUR-PHANTOM
Sin altavoces perimétricos	3 STEREO-WIDE	3 STEREO-NORMAL	2CH STEREO

[Dolby Pro Logic]

	Altavoz central		
	Más grande	Más pequeño	Sin altavoz
Altavoces perimétricos (altavoces traseros)	DOLBY PRO LOGIC-WIDE	DOLBY PRO LOGIC-NORMAL	DOLBY PRO LOGIC-PHANTOM
Sin altavoces perimétricos	3 STEREO-WIDE	3 STEREO-NORMAL	-

Modo PHANTOM: Seleccione este modo cuando no haya conectado un altavoz central. Todas las señales del canal central se redistribuirán a los altavoces de los canales izquierdo y derecho.

Modo 3 STEREO: Seleccione este modo cuando no haya conectado altavoces perimétricos.

PARA SELECCIONAR UN MODO DOLBY SURROUND

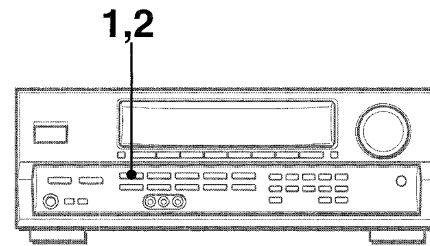

ESCUCHA DE LA RADIO
DOLBY SURROUND

Preparativos

- Cuando seleccione un modo Dolby Digital Surround, elija la función VIDEO 1 (DIGITAL) o VIDEO 2 (DIGITAL) (consulte la página 11) y ponga en reproducción un disco grabado con Dolby Digital Surround antes de seleccionar el modo.
- Cuando haya seleccionado el modo Dolby Pro Logic, elija cualquier función excepto VIDEO 1 (DIGITAL) y VIDEO 2 (DIGITAL).
Cada vez que presione el botón, el modo cambiará de la forma siguiente:

1 Presione repetidamente el botón DOLBY SURROUND para seleccionar el modo apropiado.

El nombre del modo seleccionado se desplazará por la pantalla.

[Dolby Digital Surround]

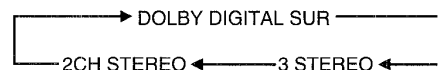

NOTA

Seleccione el modo Dolby Digital Surround después de haber puesto en reproducción una fuente grabada con Dolby Digital Surround.

El modo Dolby Digital Surround no podrá seleccionarse:

- Cuando utilice la unidad por primera vez.
- Después de haber reproducido discos no grabados con Dolby Digital Surround.

[Dolby Pro Logic]

Cuando seleccione el modo DOLBY PRO LOGIC o 3 STEREO de Dolby Pro Logic, el indicador DOLBY PRO LOGIC se encenderá en la parte izquierda del visualizador.

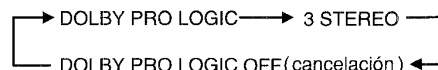

continúa

2 Mantenga presionado el botón DOLBY SURROUND hasta que aparezca el modo de altavoz central deseado.

Cuando haya seleccionado el modo DOLBY PRO LOGIC en el paso 1:

Aparecerán "NORMAL", "WIDE", y "PHANTOM", uno tras otro.

Cuando haya seleccionado 3 STEREO en el paso 1:

Aparecerán "NORMAL" y "WIDE", uno tras otro.

NOTA

- Dependiendo de la fuente de sonido, o de las condiciones de escucha, es posible que no obtenga el efecto perimétrico incluso aun2que haya seleccionado Dolby Digital Surround o Dolby Pro Logic.
- El efecto completo de Dolby Digital Surround o Dolby Pro Logic no podrá obtenerlo cuando utilice software grabado sin el sistema Dolby Digital Surround o Dolby Pro Logic. En este caso, utilice el sistema perimétrico del DSP en su lugar (consulte la página 9).
- Cuando enchufe los auriculares:
 - El sistema Dolby Pro Logic se cancelará automáticamente.
 - El modo Dolby Digital Surround cambiará automáticamente a "2CH STEREO".
- Cuando enchufe los auriculares:
 - No podrá activar el modo Dolby Pro Logic.
 - El modo "DOLBY DIGITAL SUR" o "3 STEREO" de Dolby Digital Surround no podrá seleccionarse.

AJUSTE DEL EQUILIBRIO DEL NIVEL ENTRE ALTAVOCES

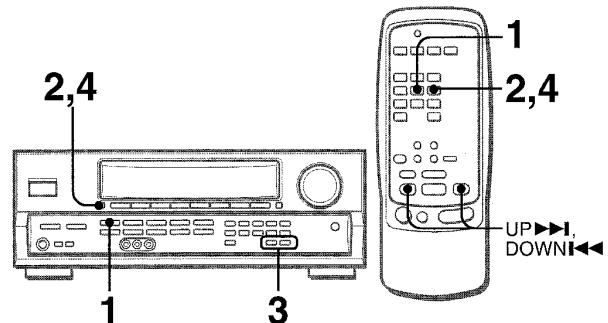

Esta unidad dispone de un generador de señal de prueba incorporado denominado secuenciador de ruido para facilitar el ajuste del equilibrio de los cinco canales.

El secuenciador da salida a una señal de ruido que "viaja" de canal a canal para permitir el ajuste sencillo del nivel del sonido a fin de obtener la misma sonoridad aparente desde cada canal en su posición de escucha.

1 Seleccione el modo Dolby Digital Surround (excepto "2CH STEREO") o Dolby Pro Logic de acuerdo con el tipo y la ubicación de sus altavoces.

(Consulte la página 14.)

2 Mantenga presionado el botón MANUAL SELECT durante unos dos segundos hasta que aparezca "L/R 0dB".

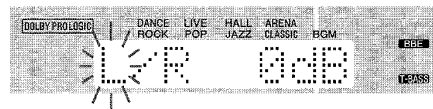

A cada canal se enviará una señal de ruido de la forma siguiente:

Modo DOLBY DIGITAL SUR (DOLBY PRO LOGIC) NORMAL o WIDE

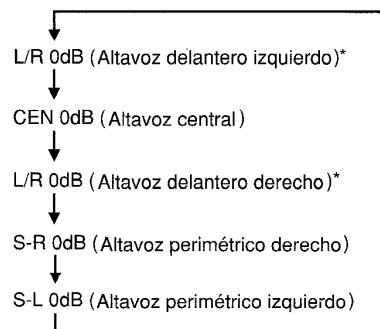

Modo DOLBY DIGITAL SUR (DOLBY PRO LOGIC) PHANTOM

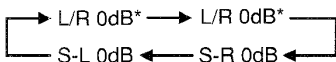

Modo DOLBY DIGITAL SUR (DOLBY PRO LOGIC) 3 STEREO NORMAL o WIDE

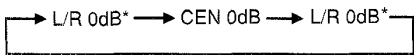

* "L" o "R" parpadeará para indicar uno de los altavoces delanteros a través del que sale señal de ruido.

3 Ajuste el nivel del sonido de los altavoces central y perimétricos.

Mientras esté parpadeando "CEN", "S-L", o "S-R" en el visualizador, presione el botón UP▲ o DOWN▼ de forma que el nivel del sonido de los altavoces central o perimétricos coincida con el de los altavoces delanteros.



El equilibrio de los altavoces delanteros también podrá ajustarse mientras esté visualizándose "L/R".

4 Para parar la señal de ruido, vuelva a presionar el botón MANUAL SELECT.

NOTA

- El botón UP▶▶▶ o DOWN◀◀◀ del controlador remoto no podrá utilizarse en el paso 3 cuando se ajuste el equilibrio entre los altavoces con señales de ruido.
- Cuando ajuste el equilibrio de nivel de los altavoces de Dolby Digital Surround, también cambiará el de Dolby Pro Logic, y viceversa.

Información sobre los canales

Los altavoces izquierdo y derecho crean el efecto estéreo.

El altavoz central ayuda a ubicar con precisión el sonido en un campo acústico amplio.

Los altavoces perimétricos montados atrás realzan la "profundidad" del campo acústico.

Para cambiar el tiempo de retardo de los altavoces perimétricos o del central cuando utilice el modo Dolby Digital Surround o Dolby Pro Logic

Cuando haya activado Dolby Digital Surround (excepto "2CH STEREO") o Dolby Pro Logic, presione repetidamente el botón MANUAL SELECT de forma que se visualice "CEN 0ms" o "SUR 5ms" (SUR 20ms). Después presione el botón UP - o DOWN antes de 4 segundos. Cada vez que presione el botón, el tiempo cambiará como se indica a continuación.

[Altavoz central]

Ajuste el tiempo de retardo de forma que las líneas (voz de una película) se oigan claramente y de forma natural.

El tiempo de retardo del altavoz central está inicialmente ajustado a 0 ms (milisegundos). Podrá ajustarse entre 0 y 5 ms en pasos de 1 ms.

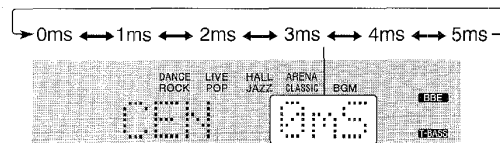

[Altavoces perimétricos]

Ajuste el tiempo de retardo a su gusto.

Dolby Digital Surround

El tiempo de retardo de los altavoces está inicialmente ajustado a 5 ms. Podrán cambiarse entre 0 y 15 ms en pasos de 5 ms.

Dolby Pro Logic

El tiempo de retardo del altavoz central está inicialmente ajustado a 20 ms. Podrá ajustarse entre 15 y 30 ms en pasos de 5 ms.

NOTA

- Cuando ajuste el tiempo de retardo de los altavoces perimétricos o del central para el modo Dolby Digital Surround, también cambiará el del modo Dolby Pro Logic, y viceversa.
- Cuando ajuste el tiempo de retardo de los altavoces perimétricos en el modo Dolby Digital Surround a 0 ms (5 ms, 10 ms, 15 ms), el del modo Dolby Pro Logic se ajustará a 15 ms (20 ms, 25 ms, o 30 ms), y viceversa.

Para ajustar el equilibrio del nivel de los altavoces mientras escuche una fuente

El equilibrio del nivel de los altavoces podrá cambiarse después de haberlo ajustado con el secuenciador de sonido. El equilibrio podrá cambiarse cada vez que se active el sistema Dolby Digital Surround o Dolby Pro Logic.

- 1 Ponga en reproducción un disco o software de vídeo grabado con Dolby Pro Logic o Dolby Digital Surround.
- 2 Presione repetidamente el botón MANUAL SELECT hasta que en el visualizador aparezca "L/R", "CEN", "S-L", o "S-R".
- 3 Presione el botón UP▲ o DOWN▼ mientras esté visualizándose el nombre del altavoz que desee ajustar. En este caso también podrá utilizar el botón UP▶▶▶ o DOWN◀◀◀ del controlador remoto.

AJUSTE DEL SONIDO DOLBY DIGITAL SURROUND

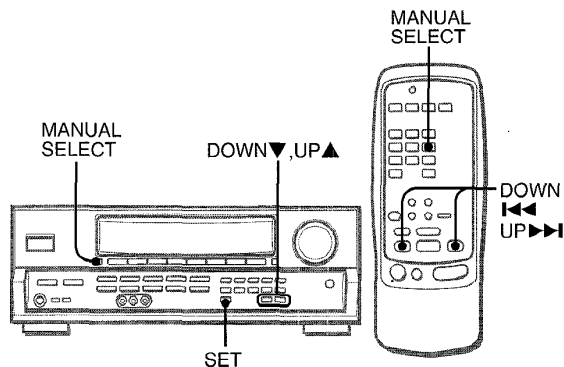

AJUSTE DEL EFECTO DE SONIDO DE BAJA FRECUENCIA (LFE)

Un disco grabado con Dolby Digital Surround contiene señales especiales denominadas LFE para reforzar el efecto del sonido de baja frecuencia. Las señales LFE se graban en ciertas partes particulares del disco y salen a través del altavoz de subgraves para reproducir un sonido bajo sorprendentemente potente. El nivel del sonido de las señales LFE podrá ajustarse de acuerdo con los altavoces conectados mientras esté activado el sistema Dolby Digital Surround.

1 Mantenga presionado el botón UP▲o DOWN▼ hasta que se visualice "LFE".

2 Presione repetidamente el botón UP▲o DOWN▼ par ajustar el nivel de LFE.

La unidad está inicialmente ajustada a 0 dB (máximo) y podrá reajustarse como se indica a continuación.

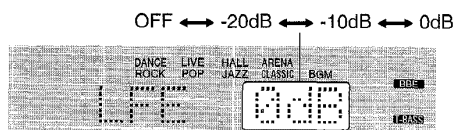

Cuando no utilice un altavoz de subgraves

Cuando esté activado el modo Dolby Digital Surround (excepto "2CH STEREO"), presione una vez el botón MANUAL SELECT para que se visualice "SUBW ON". Después presione el botón UP▲ antes de 4 segundos para hacer que se visualice "SUBW OFF". Las señales LFE se redistribuirán a los otros altavoces. Para restablecer el estado anterior, presione una vez el botón MANUAL SELECT para que se visualice "SUBW OFF", y después presione el botón DOWN▼ para que se visualice "SUBW ON".

NOTA

Cuando ajuste el modo de altavoz de subgraves de Dolby Digital Surround a "SUBW ON", también se ajustará el de Dolby Pro Logic a "SUBW OFF", y viceversa. En este caso, las señales del altavoz de subgraves se redistribuirán a los otros altavoces.

AJUSTE DE LA GAMA DINÁMICA

La gama dinámica del sonido Dolby Digital Surround podrá ajustarse. La unidad está inicialmente ajustada al modo "STD" (estándar).

1 Con el modo Dolby Digital Surround activado, mantenga presionado el botón SET hasta que por el visualizador se desplace "MID NIGHT THEATER".



2 Presione el botón UP - o DOWN para seleccionar el modo "MAX", "STD", o "MIN".

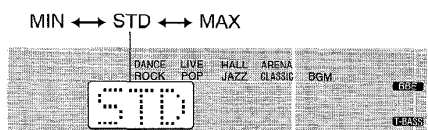

[MIN]

Usted podrá disfrutar de sonido de gama dinámica completa al igual que en una sala de cine.

[STD]

Posición original, para reproducir en su hogar, recomendado para productores de software.

[MAX]

Seleccione este modo cuando desee reproducir a bajo volumen. Este es el modo recomendado para reproducir por la noche.

CONTROLADOR REMOTO

OPERACION DE UN TELEVISOR, SISTEMA DE CABLEVISION, VIDEOGRABADORA, Y REPRODUCTOR DE DISCOS COMPACTOS

Con este controlador remoto, podrá gobernar un televisor, un sistema de cablevisión, una videocámara, y un reproductor de discos compactos.

PARA INTRODUCIR UN CODIGO DE IDENTIFICACION DE UN EQUIPO EXTERNO

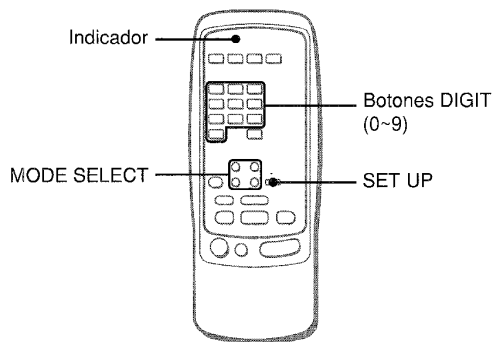

Antes de intentar controlar estos equipos, cerciéndose de asignar el código de identificación de los mismos al controlador remoto de la misma de la forma siguiente.

1 Confirme el número de código del equipo externo.

Consulte la lista de códigos de identificación del "APENDICE" de este manual.

2 Presione el botón TV, CABLE, VCR, o CD del área MODE SELECT.

3 Mantenga presionado el botón SET UP durante unos 2,5 segundos.

Compruebe si el indicador parpadea dos veces manteniendo presionado el botón SET UP.

4 Presione los botones DIGIT correspondientes al código de identificación del equipo externo.

Por ejemplo, si su reproductor de discos compactos es AIWA, el código de identificación requerido es 124 o 157. En este caso, presione los botones DIGIT en el orden de "1", "2", y "4" (o "1", "5", y "7").

Después de haber presionado el tercer botón DIGIT, el indicador parpadeará dos veces para indicar que el código de identificación es correcto y que se ha almacenado en el controlador remoto.

Para confirmar el código de identificación almacenado Usted podrá comprobar el código de identificación almacenado contando el número que parpadea el Indicador.

- 1 Presione el botón TV, CABLE, VCR, o CD.
Por ejemplo, para comprobar el código almacenado para un reproductor de discos compactos, presione CD.
- 2 Mantenga presionado el botón SET UP durante unos 2,5 segundos.
- 3 Presione "9", "9", y "0".
- 4 Presione "1", y cuente los parpadeos del indicador.
Por ejemplo, en caso de que el código de identificación almacenado sea "157".
El indicador parpadeará una vez.
- 5 Presione "2", y cuente los parpadeos del indicador.
El indicador parpadeará cinco veces.
- 6 Presione "3", y cuente los parpadeos del indicador.
El indicador parpadeará siete veces.

PARA CONTROLAR UN TELEVISOR, SISTEMA DE CABLEVISION, VIDEOGRABADORA, Y REPRODUCTOR DE DISCOS COMPACTOS

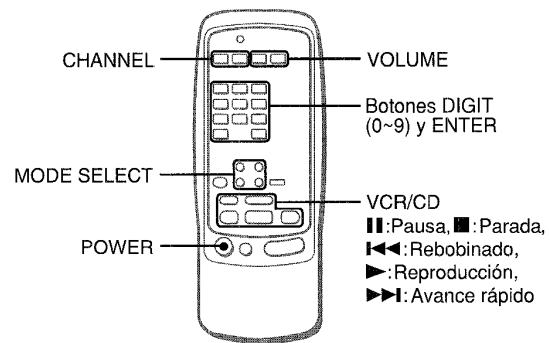

1 Presione cualquier botón del área MODE SELECT (TV, CABLE, VCR, o CD).

El controlador remoto habrá quedado listo para gobernar el equipo del modo seleccionado.

2 Presione uno de los botones indicados arriba.

Con respecto a la utilización de los botones 0 - 9 y ENTER, consulte el manual de instrucciones suministrado con la unidad que desee controlar.

Los demás botones indicados arriba poseen la misma función que la de los botones de la unidad que desea controlar.

NOTA

- Después de haber cambiado las pilas del controlador remoto, vuelva a introducir el código de identificación del equipo externo.
- Si hay muchos códigos de identificación para un equipo externo en la lista de "APENDICE", pruebe a introducir uno tras otro hasta encontrar el que permita controlar tal equipo.

DOLBY SURROUND
CONTROLADOR REMOTO

E

VISUALIZACION EN PANTALLA

VISUALIZACION EN PANTALLA

El receptor dispone de una función de "Visualización en pantalla" para mostrar los ajustes del mismo en la pantalla de un televisor. Con la alimentación del televisor conectada, cuando accione los botones del receptor, los ajustes aparecerán en la pantalla del televisor y en el visualizador del receptor. A continuación se ofrecen ejemplos de la "Visualización en pantalla".

Cuando conecte la alimentación del receptor, presione los botones de función, o sintonice una emisora

En la parte derecha de la pantalla aparecerán los resultados de los ajustes durante 5 segundos.

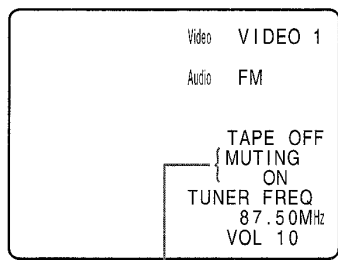

"MUTING ON" continuará parpadeando hasta que ponga en OFF MUTING.

Cuando presione botones de efectos acústicos, tales como botones DOLBY SURROUND, DSP, GEQ, T-BASS, BBE y MANUAL SELECT

En la parte izquierda de la pantalla aparecerán los ajustes de los efectos acústicos durante 5 segundos.

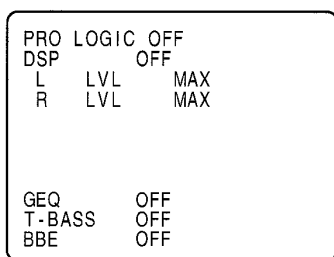

Cuando presione el botón CLOCK o SLEEP del controlador remoto

En la parte izquierda de la pantalla aparecerán los ajustes del temporizador y la hora actual durante 5 segundos.

NOTA

El receptor una función de "Visualización en pantalla" cuando el televisor esté conectado a la toma MONITOR VIDEO OUT.

TEMPORIZADOR

PROGRAMACION DEL TEMPORIZADOR CRONODESCONECTADOR

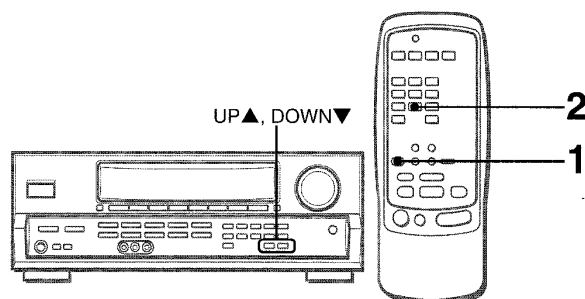

Usted podrá hacer que la alimentación de la unidad se desconecte automáticamente después del tiempo especificado.

1 Presione el botón AIWA RECEIVER.

2 Presione el botón SLEEP.



La alimentación de la unidad se desconectará después de unos 60 minutos.

Para especificar el tiempo hasta que se desconecte la alimentación

Presione repetidamente el botón UP ▲ or DOWN ▼ de la unidad principal antes de cuatro segundos de haber realizado el paso 2.

Cada vez que presione el botón, el tiempo cambiará entre 5 y 240 minutos en pasos de 5 minutos.



Tiempo especificado

Para comprobar el tiempo restante hasta que se desconecte la alimentación

Presione una vez el botón SLEEP. El tiempo restante se visualizará durante cuatro segundos.

Para cancelar el temporizador cronodesconectador

Presione dos veces el botón SLEEP para que "SLEEP" desaparezca del visualizador.

NOTA

El botón UP ►►► o DOWN ◄◄◄ del controlador remoto no podrá utilizarse para especificar el tiempo hasta que se desconecte la alimentación. Utilice los botones de la unidad principal.

CUIDADOS Y MANTENIMIENTO

El mantenimiento y el cuidado ocasionales de la unidad serán necesarios para sacar el máximo partido de ella.

Para limpiar el exterior

Utilice un paño suave y seco.

Si la superficie está extremadamente sucia, utilice un paño ligeramente humedecido en una solución poco concentrada de detergente. No utilice disolventes fuertes, como alcohol, bencina, o diluidor de pintura ya que podría dañar el acabado de la unidad.

ESPECIFICACIONES

Sección del sintonizador de FM

Gama de sintonía 87,5 a 108 MHz
Sensibilidad útil 13,2 dBf
Terminales de antena 75 ohmios (desequilibrados)

Sección del sintonizador de AM

Gama de sintonía 530 a 1710 kHz (intervalo de 10 kHz),
 531 a 1602 kHz (intervalo de 9 kHz)
Sensibilidad útil 350 μ V/m
Antena Antena de cuadro

Sección del amplificador

Salida de potencia **[Modo estéreo]**
Altavoces delanteros
 130 vatios por canal como mín., valor eficaz, a 8 ohmios, de 40 Hz a 20 kHz, con no más del 0,9% de distorsión armónica total
[Modo Dolby Digital Surround o Dolby Pro Logic]
Altavoces delanteros
 120 vatios por canal como mín., valor eficaz, a 8 ohmios, de 40 Hz a 20 kHz, con no más del 0,9% de distorsión armónica total
Altavoces traseros (perimétricos)
 60 vatios por canal como mín., valor eficaz, a 8 ohmios, 1 kHz, con no más del 0,9% de distorsión armónica total
Altavoz central
 120 vatios como mín., valor eficaz, a 8 ohmios, 1 kHz, con no más del 0,9% de distorsión armónica total
Distorsión armónica total 0,08 % (85 W, 1 kHz, 8ohms, Altavoces delanteros)
Entradas
 AUDIO IN
 PHONO: 2,5 mV, ajustable (47 kiloohmios)
 CD: 250 mV, ajustable (47 kiloohmios)
 TAPE MONITOR: 350 mV, ajustable (47 kiloohmios)
 VIDEO 1/DVD/MD, VIDEO 2/LD/TV, VIDEO 3, AUX: 250 mV, ajustable (47 kiloohmios)
 DIGITAL IN
 COAXIAL (VIDEO 2):
 OPTICAL (VIDEO 1):
 Aceptan señales de PCM lineales (32 kHz, 44,1 kHz, y 48 kHz) y tren de bits de Dolby Digital Surround
 VIDEO IN: 1 Vp-p (75 ohmios)

continúa

Salidas

AUDIO OUT (REC OUT): 200 mV
(1 kilohmio)
VIDEO OUT (MONITOR): 1 Vp-p (75 ohmios)
SUPER WOOFER: 5,0 V
FRONT SPEAKERS IMP: 8Ω/4Ω
seleccionable (altavoces delanteros A y B):

Con el selector SPEAKER IMPEDANCE SELECTOR en 4Ω, aceptará altavoces de 4 ohmios.
Con el selector SPEAKER IMPEDANCE SELECTOR en 8Ω, aceptará altavoces de 8 ohmios o más.

SURROUND SPEAKERS IMP: 8Ω
(altavoces perimétricos): acepta altavoces de 8 ohmios o más
CENTER SPEAKER IMP: 8Ω/4Ω
seleccionable

Con el selector SPEAKER IMPEDANCE SELECTOR en 4Ω, aceptará altavoces de 4 ohmios.
Con el selector SPEAKER IMPEDANCE SELECTOR en 8Ω, aceptará altavoces de 8 ohmios o más.

PHONES (toma estéreo): Acepta altavoces de 32 ohmios o más
-20 dB

Silenciamiento

Sección general

Alimentación	120 V CA, 60 Hz
Consumo	230 W
Dimensiones (AN × AI × Prf)	430 × 155 × 351 mm (17 × 6 ¹ / ₈ × 13 ⁷ / ₈ pulgadas)
Peso	11,2 kg (24 lb 11 oz.)

Las especificaciones y el aspecto externo están sujetos a cambio sin previo aviso.

BBE SYSTEM

Las siglas "BBE" y el "símbolo BBE" son marcas comerciales de BBE Sound Inc.
Con licencia de BBE Sound Inc.

Fabricados con licencia de Dolby Laboratories.
"Dolby", "Pro Logic", y el símbolo de la doble D son marcas comerciales de Dolby Laboratories. Trabajos no publicados confidenciales. ©1992-1997 Dolby Laboratories, Inc. Reservados todos los derechos.

GUIA PARA LA SOLUCION DE PROBLEMAS

Si la unidad no funciona como se describe en este Manual de instrucciones, compruebe la guía siguiente.

SECCION GENERAL

No hay sonido.

- ¿Está adecuadamente conectado el cable de alimentación de CA?
- ¿Hay alguna conexión incorrecta? (→ páginas 3 y 4)
- Es posible que los terminales de los altavoces estén cortocircuitados.
→ Desconecte el cable de alimentación de CA y corrija las conexiones de los altavoces.
- ¿Ha presionado un botón de función incorrecto?
- ¿Ha ajustado correctamente los botones FRONT SPEAKERS A y B? (→ página 7)

El sonido solamente sale a través de un altavoz.

- ¿Está adecuadamente ajustado BALANCE?
- ¿Está desconectado el otro altavoz?

El sonido se oye con un volumen muy bajo.

- ¿Ha presionado el botón MUTING?

La visualización es errónea o se produjo un mal funcionamiento.

→ Reponga la unidad como se indica más abajo.

SECCION DEL SINTONIZADOR

Hay estáticos constantes en forma de onda.

- ¿Está adecuadamente conectada la antena? (→ página 5)
- ¿Es débil la señal de FM?
→ Conecte una antena exterior.

La recepción contiene interferencias de ruido o el sonido se oye distorsionado.

- ¿Está el sistema captando ruido externo o distorsión de múltiples trayectorias?
→ Cambie la orientación de la antena.
→ Aleje la unidad de otros aparatos eléctricos.

Reposición

Si hay alguna visualización anormal o se produce un mal funcionamiento, reponga la unidad de la forma siguiente.

- 1 Presione el botón POWER para desconectar la alimentación.
- 2 Presione el botón POWER manteniendo pulsado el botón SET. Todos los ajustes almacenados en la memoria después de haber adquirido la unidad se borrarán.

Si no puede desconectar la alimentación en el paso 1 debido a algún mal funcionamiento, reponga la unidad desconectando el cable de alimentación de CA, y después realice el paso 2.

INDICE DE LAS PARTES

Las instrucciones sobre cada parte de la unidad o del controlador remoto se indican en las páginas mostradas a continuación.

(en orden alfabético)

Partes	Páginas
AIWA RECEIVER	6, 19
AUX	7, 10
BALANCE	8
BBE	8
CD	7, 10
CLOCK	7
DOLBY SURROUND	7, 14, 15
DOWN ▼ (◀◀)	6, 7, 8, 9, 10, 12, 13, 16, 17, 19
DSP	9
FRONT SPEAKERS A, B	7
FUNCTION	6
GEQ	9
MANUAL SELECT (TEST)	7, 9, 15, 16
MONO TUNER	12
MUTING, MUTE	8
PHONES	7
PHONO	7, 10
POWER	7, 12
RECEIVER/DIGIT	6
SET	7, 13, 17
SET UP	6, 18
SLEEP	19
SPEAKER IMPEDANCE SELECTOR	4
TAPE MONITOR	7, 10, 11
T-BASS	8
TUNER, BAND DIRECT	7, 10, 12, 13
TUNER PRESET/SURROUND	6
UP ▲ (▶▶)	6, 7, 8, 9, 10, 12, 13, 16, 17, 19
VIDEO 1	7, 10, 11
VIDEO 2	7, 10, 11
VIDEO 3	7, 10
VOLUME (▼, ▲)	8

AVERTISSEMENT

POUR REDUIRE LE RISQUE DE COURT-CIRCUIT OU DE CHOC ELECTRIQUE, NE PAS EXPOSER CET APPAREIL A LA PLUIE OU A L'HUMIDITE.



Signification des symboles graphiques:



L'éclair portant une flèche, situé dans un triangle équilatéral, sert à prévenir l'utilisateur de la présence d'une "tension dangereuse" non isolée à l'intérieur de l'appareil, assez élevée pour constituer un risque d'électrocution.



Le point d'exclamation situé dans un triangle équilatéral, sert à prévenir l'utilisateur de la présence d'instructions importantes concernant l'utilisation et l'entretien (ou la réparation) de l'appareil dans le manuel qui accompagne ce dernier.

Relevé du propriétaire

Pour plus de commodité, noter le numéro de modèle et le numéro de série (cas numéros se trouvent au dos de l'appareil) dans les cases ci-dessous. Prière de mentionner ces numéros quand on contacte un distributeur Aiwa en cas de difficulté.

N° de modèle	N° de série (N° de lot)
AV-DV70	

PRECAUTIONS

Lisez attentivement et complètement le mode d'emploi avant d'utiliser l'ampli-tuner et conservez-le pour toute référence future. Respectez tous les avertissements et consignes mentionnés dans le mode d'emploi, ainsi que les conseils concernant la sécurité.

Installation

- Eau et humidité** — Ne pas utiliser l'ampli-tuner près d'une baignoire, d'un lavabo, d'une piscine ou de tout autre endroit similaire.
- Chaleur** — Ne pas utiliser l'ampli-tuner près d'une source de chaleur, comme une sortie d'air chaud, un chauffage, ou autre appareil produisant de la chaleur. Il ne doit pas non plus être exposé à des températures inférieures à 5°C (41°F) ou supérieures à 35°C (95°F).
- Installation** — Installez l'ampli-tuner sur une surface plane, de niveau.
- Ventilation** — Laissez un espace suffisant tout autour de l'ampli-tuner pour garantir une bonne ventilation, soit environ 10 cm (4 po.) à l'arrière et au-dessus de l'ampli-tuner et 5 cm (2 po.) sur les deux côtés.
 - Ne pas poser l'ampli-tuner sur un lit, une couverture ou toute autre surface similaire qui pourrait bloquer les orifices de ventilation.
 - Ne pas installer l'ampli-tuner dans une étagère, un placard ou un meuble où la ventilation est insuffisante.
- Objets et liquide** — Veillez à ce qu'aucun objet ni liquide ne pénètre dans les orifices de ventilation de l'ampli-tuner.
- Chariots et supports** — Quand vous installez l'ampli-tuner sur un support ou un chariot, déplacez-les lentement.
 - A cause d'arrêts subits, de mouvements brusques et de surfaces inégales, l'ampli-tuner ou le chariot peuvent être renversés.
- Fixation au mur ou au plafond** — L'ampli-tuner ne doit pas être installé au mur ou au plafond.



Electricité

- Sources d'alimentation** — Raccordez l'ampli-tuner seulement à la source d'alimentation spécifiée dans le mode d'emploi et indiquée sur l'ampli-tuner proprement dit.
- Polarisation** — Par mesure de sécurité, certains appareils sont équipés d'une fiche secteur polarisée qui ne rentre dans la prise murale que dans un seul sens. S'il n'est pas possible d'insérer la fiche dans la prise, essayez dans l'autre sens. S'il n'est toujours pas possible d'insérer la fiche dans la prise, faites appel à un électricien pour remplacer la prise qui est probablement trop vieille. Ne pas modifier la fiche polarisée, elle ne remplirait plus son but.
- Cordon d'alimentation secteur**
 - Quand vous débranchez le cordon d'alimentation secteur, tirez sur la fiche et non pas sur le cordon.
 - Ne jamais toucher la fiche secteur avec des mains humides afin d'éviter les risques d'incendie ou d'électrocution.
 - Les cordons d'alimentation doivent être fixés correctement pour éviter qu'ils ne soient pliés, coincés ou piétinés. Faites particulièrement attention au cordon reliant l'ampli-tuner à la prise secteur.
 - Evitez de surcharger les fiches et cordons de prolongation au-delà de leur capacité afin d'éviter tout risque d'incendie ou d'électrocution.
- Cordon de prolongation** — Afin d'éviter tout risque d'électrocution, ne pas utiliser de fiche secteur polarisée avec un cordon de prolongation, douille ou autre type de prise à moins que la fiche polarisée ne soit complètement insérée sans laisser les lames à découvert.

5 **Quand l'ampli-tuner n'est pas utilisé** — Débranchez l'ampli-tuner de la prise murale si vous prévoyez de ne pas l'utiliser pendant plusieurs mois. Quand le cordon est branché, une petite quantité d'électricité s'écoule vers même s'il est hors tension.

Antenne extérieure

- Lignes électriques** — Quand vous raccordez une antenne extérieure, assurez-vous qu'elle est suffisamment éloignée des lignes électriques.
- Prise de terre de l'antenne extérieure** — Assurez-vous que l'antenne est raccordée correctement à la terre par mesure de protection contre les pointes de tension et l'accumulation de charges statiques. L'article 810 du Code Electrique National, ANSI/NFPA70, fournit des informations pour une mise à la terre correcte des mâts et supports, la mise à la terre du fil de connexion à un appareil de décharge, la dimension de l'appareil de décharge, la connexion des électrodes de terre et les exigences que doivent remplir les électrodes de terre.

Mise à la terre d'une antenne selon le code national d'électricité(NEC)

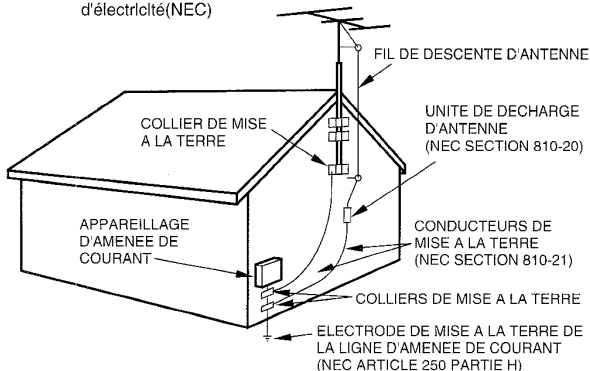

NEC: CODE NATIONAL D'ELECTRICITE

Entretien

Nettoyez l'ampli-tuner comme indiqué dans le mode d'emploi.

Réparations exigeant l'intervention d'un professionnel

Faites réparer l'ampli-tuner par un professionnel dans les cas suivants:

- Le cordon ou la prise secteur a été endommagé
- Des objets ou liquides sont tombés dans l'ampli-tuner
- L'ampli-tuner a été exposé à la pluie ou à l'eau
- L'ampli-tuner ne semble pas fonctionner correctement
- Les performances de l'ampli-tuner ne sont plus les mêmes
- L'ampli-tuner est tombé ou le coffret a été endommagé

NE PAS ESSAYER DE REPARER SOI-MEME LE RECEPTEUR.

Vérifiez votre appareil et les accessoires

Ampli-tuner stéréo AV-DV70 Télécommande

Antenne FM

Antenne AM

Mode d'emploi, etc.

TABLE DES MATIERES

PRECAUTIONS	1
PREPARATIFS	
RACCORDEMENTS	3
AVANT DE COMMENCER	7
REGLAGE DE L'HORLOGE	7
SON	
REGLAGE PERSONNEL DU SON	8
EGALISEUR GRAPHIQUE ELECTRONIQUE	9
PROCESSEUR D'AMBIANCE	9
OPERATIONS DE BASE	
SELECTION D'UNE SOURCE AUDIO OU VIDEO	10
ENREGISTREMENT D'UNE SOURCE AUDIO	11
RECEPTION RADIO	
ACCORD MANUEL	12
ACCORD DIRECT	12
PREREGLAGE DES STATIONS	13
DOLBY SURROUND	
SELECTION DU DOLBY SURROUND	14
REGLAGE DE LA BALANCE DU NIVEAU DES ENCEINTES	15
RÉGLAGE DU SON DU DOLBY DIGITAL SURROUND	17
TELECOMMANDE	
FONCTIONNEMENT D'UN TELEVISEUR ORDINAIRE, TELEVISEUR RACCORDE AU CABLE, MAGNETOSCOPE OU LECTEUR CD	18
AFFICHAGE SUR ÉCRAN	19
MINUTERIE	
REGLAGE DE LA MINUTERIE D'ARRÊT	17
GENERALITES	
SOIN ET ENTRETIEN	20
SPECIFICATIONS	20
EN CAS DE PANNE	21
NOMENCLATURE	22
ANNEXE	
CODES ID DE TELEVISEURS	A-1
CODES ID DE DECODEURS	A-2
CODES ID DE MAGNETOSCOPES	A-3
CODES ID DE LECTEURS CD	A-4



RACCORDEMENTS

Avant de raccorder le cordon secteur

La tension nominale de l'ampli-tuner indiquée sur le panneau arrière est de 120 V. Vérifiez si elle correspond à la tension locale.

IMPORTANT

Raccordez les enceintes, les antennes et les autres appareils en premier. Raccordez le cordon secteur en dernier.

RACCORDEMENT DE TOUT L'EQUIPEMENT

Les prises et les fiches des cordons de liaison sont codées couleur de la façon suivante:

- Prises et fiches rouges: Canal droit des signaux audio
- Prises et fiches blanches: Canal gauche des signaux audio
- Prises et fiches jaunes: Signaux vidéo

REMARQUE

Insérez les fiches à fond dans les prises. Des connexions relâchées peuvent produire un bourdonnement ou d'autres interférences.

- *1 Veillez à raccorder la prise VIDEO OUT d'un lecteur DVD directement à un téléviseur, et non pas à cet appareil, sinon l'image présentera de la distorsion à la lecture de DVD de copie protégée.
- *2 Le son fourni par les prises DIGITAL IN ne peut pas être enregistré. Lors de l'enregistrement du son d'un lecteur DVD ou LD, raccordez les prises analogiques AUDIO OUT du lecteur aux prises correspondantes AUDIO IN de l'ampli-tuner.
- *3 Pour le raccordement d'un appareil vidéo monophonique, utilisez un cordon de liaison stéréo-mono (non fourni).
- *4 Lors du raccordement d'un lecteur LD équipé d'une prise AC-3 RF OUT, utilisez un démodulateur RF. Raccordez aussi les prises analogiques AUDIO OUT du lecteur LD à l'ampli-tuner pour l'écoute des différentes sources. Pour de plus amples informations, consultez les instructions du lecteur LD.

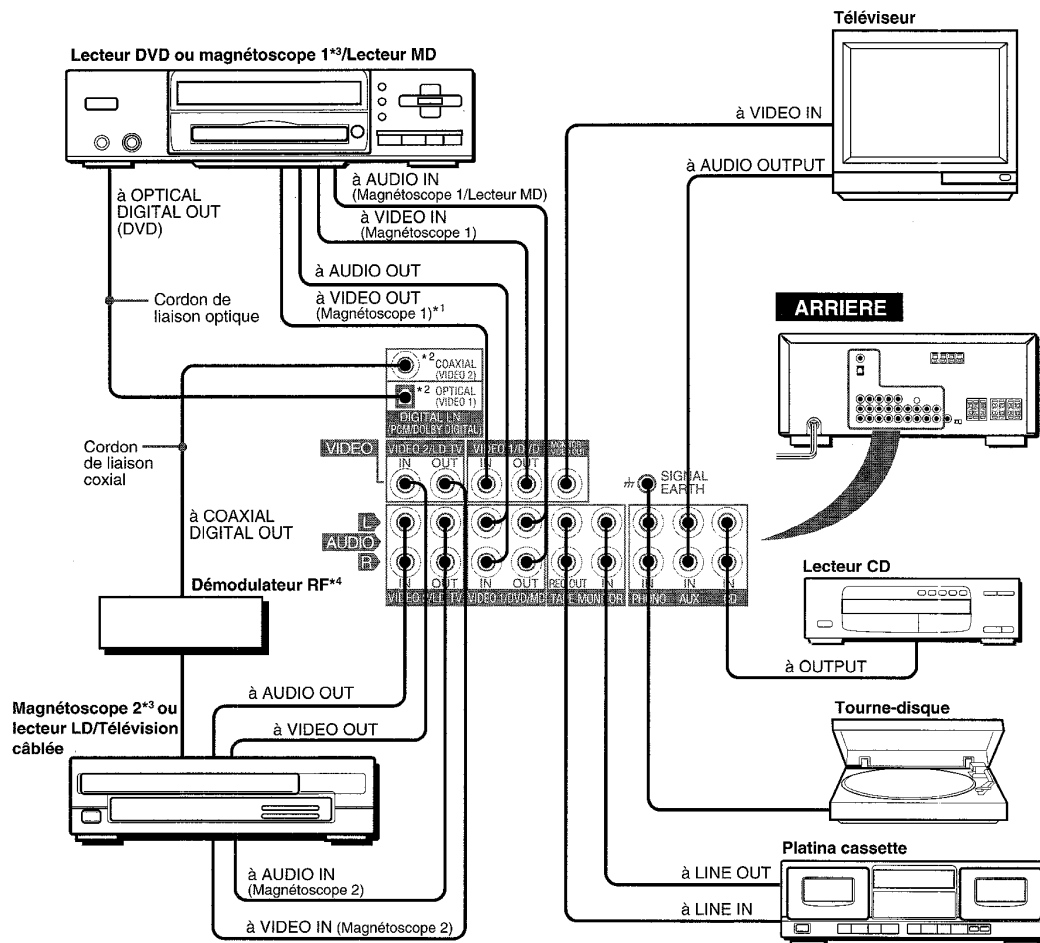
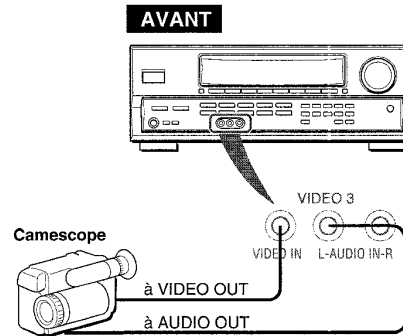

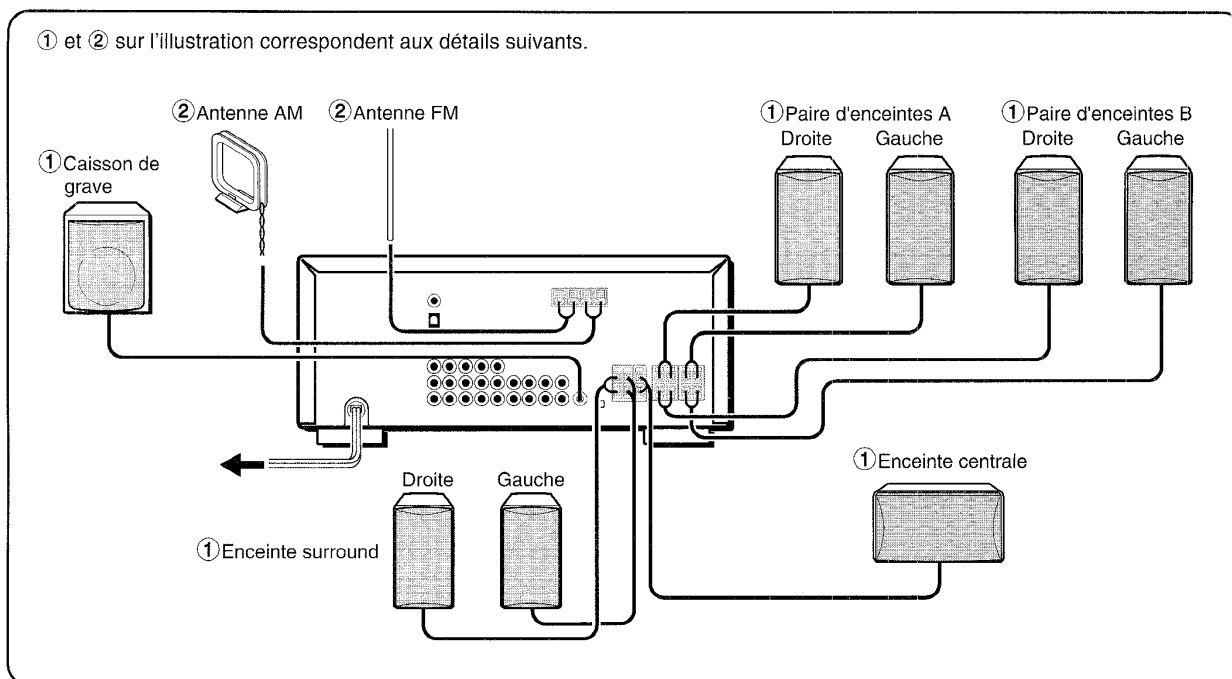

RACCORDEMENT DES ENCEINTES ①

Bornes d'enceinte

Raccordez les enceintes avant (systèmes A et/ou B), une enceinte centrale, des enceintes surround et un caisson de grave aux prises correspondantes de l'ampli-tuner:

- les cordons d'enceintes avant aux bornes FRONT SPEAKERS
- le cordon d'enceinte centrale aux bornes CENTER SPEAKER
- les cordons d'enceinte surround aux bornes SURROUND SPEAKERS
- le cordon du caisson de grave (amplifié) à la prise SUPER WOOFER

Impédance des enceintes

• Enceintes avant et arrière

Utilisez des enceintes de même impédance pour les enceintes avant et arrière.

Le sélecteur SPEAKER IMPEDANCE SELECTOR à l'arrière de l'ampli-tuner doit être réglé sur la position correspondant à l'impédance des enceintes avant et centrale.

Pour utiliser des enceintes de 4 ohms, réglez le sélecteur sur IMP:4Ω. Pour utiliser des enceintes de 8 ohms, réglez-le sur IMP:8Ω. Débranchez le cordon secteur avant de régler le sélecteur.

• Enceintes surround et caisson de grave

Le sélecteur SPEAKER IMPEDANCE SELECTOR n'a aucun effet sur les bornes SURROUND SPEAKERS et la prise SUPER WOOFER. Pour les enceintes surround et le caisson de grave, utilisez des enceintes d'au moins 8 ohms.

Raccordement des bornes + à et - à -

Pour obtenir l'effet sonore adéquat, les bornes d'enceintes de l'ampli-tuner et des enceintes doivent être raccordées correctement: les bornes + de l'ampli-tuner doivent être reliées aux bornes + des enceintes (et - à -).

REMARQUE

- Veillez à raccorder correctement les cordons comme indiqué sur l'illustration de droite. Des connexions inadéquates peuvent causer des courts-circuits au niveau des bornes SPEAKER(S).
- Ne pas laisser de sources de magnétisme près des enceintes.

Enceintes avant

Relevez le poussoir de la borne, insérez le cordon d'enceinte dans l'orifice, puis refermez le poussoir. Vérifiez si le cordon est bien bloqué.

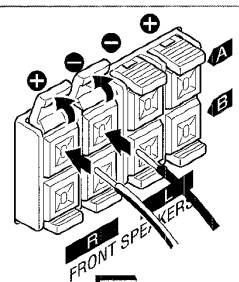

Enceintes surround

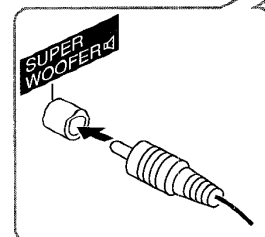
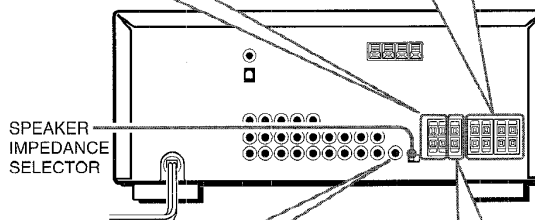
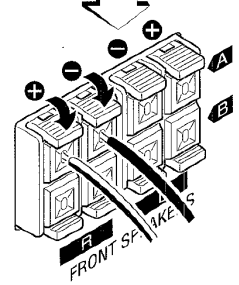
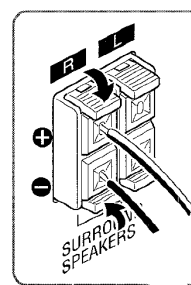

Caisson de grave

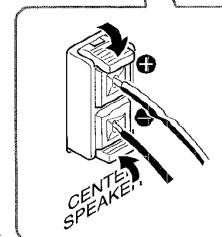

Enceinte centrale

POSITIONNEMENT DES ENCEINTES

Positionnez les enceintes de manière à obtenir les meilleurs effets Dolby Digital Surround, Dolby Pro Logic ou DSP.

a Enceintes avant

b Enceinte centrale

Installez l'enceinte centrale entre les deux enceintes avant et sur ou sous le téléviseur, si l'ampli-tuner est raccordé à un téléviseur.

c Enceintes surround

Installez les enceintes surround directement sur les côtés ou légèrement en retrait de la position d'écoute. Alignez-les horizontalement à environ 1 m (3,2 pieds) au-dessus du niveau des oreilles.

d Caisson de grave

Installez le caisson de grave quelque part entre les deux enceintes avant.

Si vous ne raccordez pas de caisson de grave, veillez à sélectionner le mode "SUBW OFF" (caisson désactivé) (voir page 7).

REMARQUE

Le son des enceintes surround ou de l'enceinte centrale dépend du réglage de la fonction DSP, Dolby Pro Logic et Dolby Digital Surround.

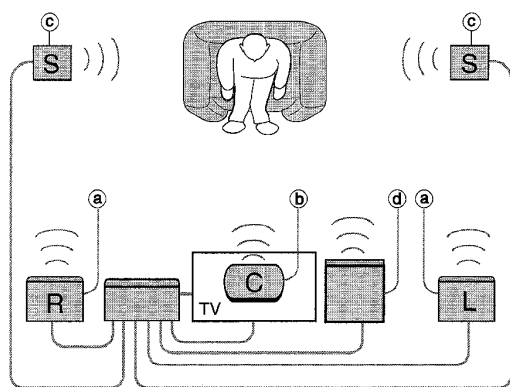

RACCORDEMENT DES ANTENNES FOURNIES ②

Raccordez l'antenne FM aux bornes FM 75 Ω et l'antenne AM aux bornes AM LOOP.

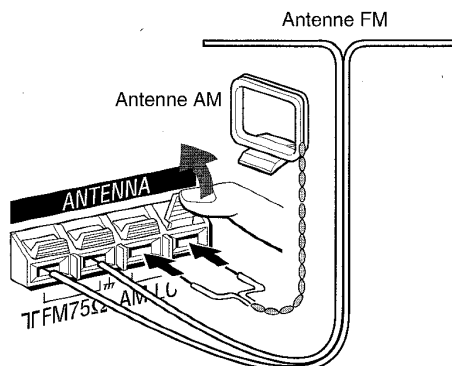

Pour poser l'antenne cadre AM sur une surface

Insérez la saillie dans la rainure comme indiqué sur l'illustration.

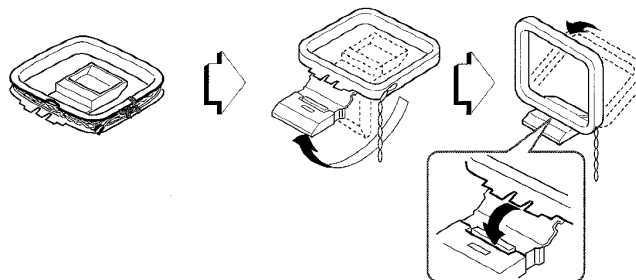

Pour positionner les antennes

Antenne fil FM:

Étendez-la à l'horizontale de manière à former un T et fixez ses extrémités au mur.

Antenne cadre AM:

Faites-la pivoter pour trouver la meilleure direction.

REMARQUE

- Ne pas approcher l'antenne FM d'objets métalliques ou de tringles de rideaux.
- Ne pas approcher l'antenne AM d'autres appareils, de l'ampli-tuner, du cordon secteur ou des cordons d'enceintes, car elle pourrait capter du bruit.
- Ne pas dérouler le fil de l'antenne cadre AM.

RACCORDEMENT D'UNE ANTENNE EXTERIEURE

Pour garantir une réception FM de qualité, il est conseillé d'utiliser une antenne extérieure. Raccordez l'antenne extérieure aux bornes FM 75 Ω.

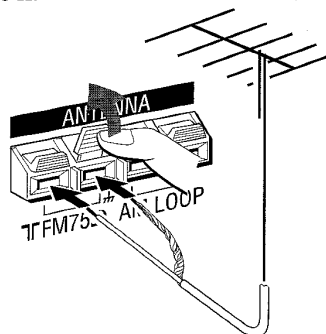

UTILISATION AVEC UN TELEVISEUR

Quand vous utilisez l'ampli-tuner avec un téléviseur, vous pouvez vérifier les réglages effectués sur l'écran de télévision, si le téléviseur raccordé est sous tension (Affichage sur écran). L'écran suivant indique les sélections d'effet sonore. Pour plus de détails, voir "AFFICHAGE SUR ECRAN" à la page 19.

DOLBY	DGTL	SUR	NORMAL
SUBW		ON	
L	LVL	MAX	
CEN	LVL	0dB	
R	LVL	MAX	
SR	LVL	0dB	
SL	LVL	0dB	
CEN	DELAY	0mS	
SUR	DELAY	5mS	
LFE	LVL	0dB	
MIDNIGHT		STD	

REMARQUE

- L'écran de télévision devient bleu si le signal de télévision ou le signal vidéo envoyé par un magnétoscope ou camescope est trop faible ou désynchronisé. Les indications redeviennent normales quand le signal vidéo ou de télévision redevient normal.
- L'enregistrement vidéo (d'une source raccordée à la prise VIDEO OUT de l'ampli-tuner) n'est pas affecté par les indications affichées, même quand l'écran devient bleu.

A PROPOS DE LA TELECOMMANDE

Mise en place des piles

Enlevez le couvercle du logement des piles au dos de la télécommande et insérez deux piles R6 (format AA).

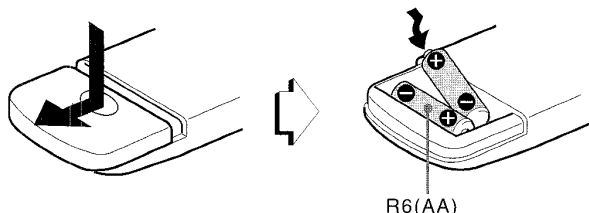

Remplacement des piles

La portée maximale de la télécommande, c'est-à-dire la distance entre la télécommande et le capteur de l'ampli-tuner, devrait être de 5 mètres (16 pieds). Quand la portée est réduite, remplacez les piles par des neuves.

Utilisation de la télécommande

Les instructions de ce mode d'emploi indiquent la plupart du temps les touches de l'appareil. Les touches de la télécommande ayant le même nom que celles de l'appareil peuvent tout aussi bien être utilisées.

REMARQUE

- Si vous prévoyez de ne pas utiliser l'ampli-tuner pendant une certaine période, enlevez les piles de la télécommande pour éviter toute fuite de l'électrolyte des piles.
- La télécommande risque de ne pas fonctionner correctement quand:
 - La ligne de vue entre la télécommande et le capteur de télécommande dans l'afficheur est exposée à une lumière intense, par exemple la lumière directe du soleil.
 - D'autres télécommandes sont utilisées à proximité (télécommande de téléviseur, par ex.).

Fonctionnement de la télécommande

Cette télécommande vous permet de faire fonctionner d'autres appareils outre l'ampli-tuner Aiwa. Pour les détails au sujet du fonctionnement d'un autre appareil à partir de la télécommande, reportez-vous à "Télécommande" à la page 18. Seul le fonctionnement de l'ampli-tuner Aiwa à partir de la télécommande est expliqué dans ce paragraphe.

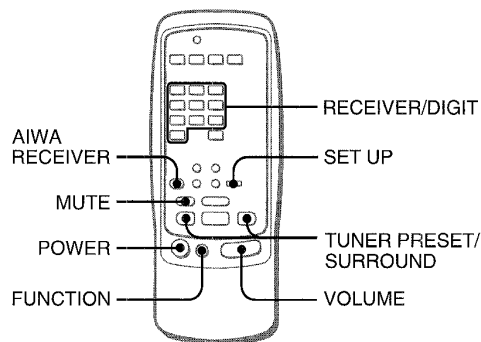

1 Appuyez sur la touche AIWA RECEIVER pour régler la télécommande sur le mode ampli-tuner Aiwa.

2 Appuyez sur une des touches indiquées ci-dessus.

Touche FUNCTION

A chaque pression sur cette touche, la source sonore change de la façon suivante: FM (ou AM)^{a)} → V3 → V2 → V1 → CD → AUX → PHONO.

a): Le nom de la gamme accordée en dernier lieu est affiché.

Touches TUNER PRESET/SURROUND

Elles servent à accorder les stations qui ont été préréglées. Accordez une station qui a été préréglée sur l'ampli-tuner. Pour accorder une station supérieure, appuyez sur la touche ►►UP. Pour accorder une station inférieure, appuyez sur la touche ◀◀DOWN.

Cette touche sert aussi à ajuster la balance des niveaux d'enceintes du mode DSP, Dolby Pro Logic ou Dolby Digital Surround.

REMARQUE

Il n'est pas nécessaire d'appuyer sur la touche AIWA RECEIVER chaque fois que vous faites fonctionner l'ampli-tuner Aiwa, à moins qu'un autre mode ait été sélectionné. (Voir "TELECOMMANDE" à la page 18.)

Si l'ampli-tuner ne fonctionne pas avec la télécommande

Effectuez les étapes suivantes avec la télécommande.

1 Appuyez sur la touche AIWA RECEIVER.
2 Appuyez pendant environ 2,5 secondes sur la touche SET UP.

Le témoin en haut de la télécommande clignote deux fois pendant que vous appuyez sur la touche.

3 Appuyez sur les touches DIGIT dans l'ordre de "4", "0" et "6".

AVANT DE COMMENCER

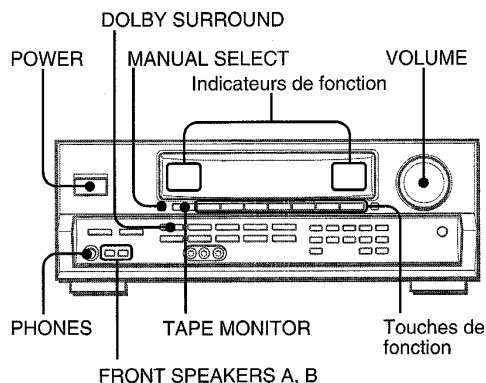

Pour mettre l'ampli-tuner sous tension

Appuyez sur une des touches de fonction (TUNER, PHONO, AUX, CD, VIDEO 1, VIDEO 2 ou VIDEO 3) ou sur la touche TAPE MONITOR.

Quand vous appuyez sur la touche TUNER, la station accordée en dernier lieu est reçue (Mise en service directe). Vous pouvez aussi utiliser l'interrupteur POWER. L'ampli-tuner fonctionne dans les quatre secondes qui suivent, quand le niveau du volume (VOL) et le nom de la fonction apparaissent tour à tour et que l'indicateur de la fonction sélectionnée clignote.

Sélection de la paire d'enceintes avant

Pour utiliser la paire d'enceintes A: Réglez la touche FRONT SPEAKERS A sur **ON** (marche).
 Pour utiliser la paire d'enceintes B: Réglez la touche FRONT SPEAKERS B sur **ON** (marche).
 Pour utiliser les deux paires d'enceintes: Réglez les deux touches sur **ON** (marche).
 Réglez ces touches sur **OFF** (arrêt) pour mettre une paire d'enceintes, ou les deux, hors service.

REMARQUE

Comme les paires d'enceintes avant A et B sont raccordées en série:

- le son est légèrement réduit quand vous utilisez les deux paires d'enceintes
- aucun son n'est audible si les touches FRONT SPEAKERS A et B sont enclenchées (**ON**/marche) mais qu'une seule paire d'enceintes est raccordée

Si vous ne raccordez pas de caisson de grave

Veillez à sélectionner le mode "SUBW OFF".
 Après avoir appuyé sur la touche DOLBY SURROUND pour mettre le Dolby Pro Logic en service, appuyez une fois sur la touche MANUAL SELECT pour que "SUBW ON" apparaisse sur l'afficheur.
 Appuyez ensuite sur la touche UP ▲ dans les quatre secondes qui suivent pour afficher "SUBW OFF".

Utilisation d'un casque

Raccordez un casque à fiche standard stéréo (ø6,3 mm, 1/4 pouce) à la prise PHONES. N'oubliez pas de désactiver les touches FRONT SPEAKERS A et B (**OFF**/arrêt), sinon le son sera fourni par les haut-parleurs.

REMARQUE

- Quand un casque est branché:
- Le système Dolby Pro Logic ou DSP est automatiquement annulé.
 - Le mode "DOLBY DIGITAL SUR" ou "3 STEREO" du Dolby Digital Surround est remplacé par le mode "2CH STEREO".

Pour éteindre l'ampli-tuner, appuyez sur l'interrupteur POWER.

REGLAGE DE L'HORLOGE

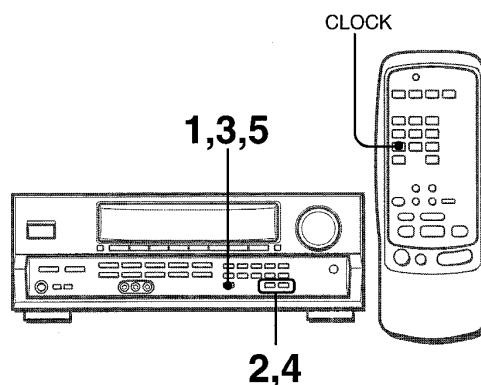

Quand le cordon secteur est raccordé au secteur pour la première fois, l'horloge clignote sur l'afficheur.
Réglez-la de la façon suivante quand l'ampli-tuner est éteint.

1 Appuyez sur la touche SET.

L'heure clignote.

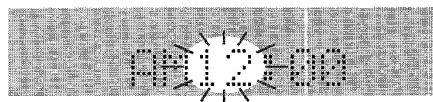

2 Appuyez sur la touche DOWN ▼ ou UP ▲ pour désigner l'heure.

3 Appuyez sur la touche SET pour valider l'heure.

L'heure cesse de clignoter et les minutes clignent.

4 Appuyez sur la touche DOWN ▼ ou UP ▲ pour désigner les minutes.

5 Appuyez sur la touche SET pour valider les minutes.

Les minutes cessent de clignoter sur l'afficheur et l'horloge se met en marche à partir de 00 seconde.

Pour remettre l'horloge à l'heure

Appuyez sur l'interrupteur POWER pour mettre l'ampli-tuner hors tension. Appuyez sur la touche SET et effectuez les opérations 1 à 5 ci-dessus.

Pour afficher l'heure actuelle

Appuyez sur la touche CLOCK de la télécommande. L'heure est affichée pendant 4 secondes.

Pour passer au standard de 24 heures

Appuyez sur l'interrupteur POWER tout en tenant la touche UP ▲ ou DOWN ▼ enfoncée pendant que l'heure est affichée. Répétez la même opération pour rétablir le standard de 12 heures.

Si l'affichage de l'heure clignote quand l'ampli-tuner est hors tension

Il y a eu une interruption de courant. L'horloge doit être remise à l'heure.
 Si l'alimentation est interrompue pendant plus de 24 heures, tous les réglages mémorisés après l'achat doivent être de nouveau effectués.

REGLAGE PERSONNEL DU SON

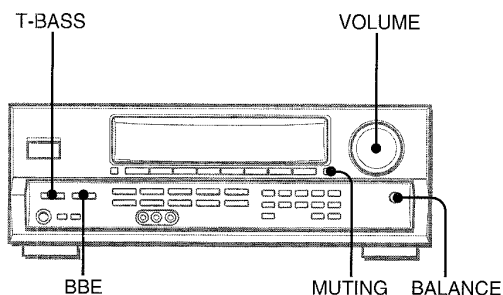

REGLAGE DE VOLUME

Tournez la commande de volume sur l'ampli-tuner ou appuyez sur les touches VOLUME de la télécommande.

Le niveau sonore est indiqué sur l'afficheur pendant quatre secondes. Il peut être réglé de 0 à 31 (MAX) mais il clignote s'il est réglé au-dessus du niveau 21.

Le niveau du volume reste mémorisé à la mise hors tension de l'ampli-tuner, mais s'il est réglé au-dessus du niveau 17 il sera automatiquement réglé au niveau 16 la prochaine fois que vous mettez l'ampli-tuner sous tension.

Pour ajuster la balance gauche/droite des enceintes avant

Appuyez sur la touche BALANCE pour afficher "L/R 0dB", puis appuyez de façon répétée sur la touche DOWN▼ ou UP▲ en l'espace de quatre secondes.

Notez que la balance des enceintes avant des modes Dolby Digital et Dolby Pro Logic change également.

Pour couper provisoirement le son

Appuyez sur la touche MUTING (-20 dB).

"MUTE ON" apparaît sur l'afficheur pendant quatre secondes. Quand le son est coupé, l'indicateur de fonction sélectionné clignote. Appuyez une nouvelle fois sur la touche MUTING pour rétablir le son.

SYSTEME BBE

Le système BBE permet d'améliorer la clarté des hautes fréquences.

Appuyez sur la touche BBE.

A chaque pression, le niveau change. Sélectionnez un des trois niveaux, ou la position d'annulation si vous préférez.

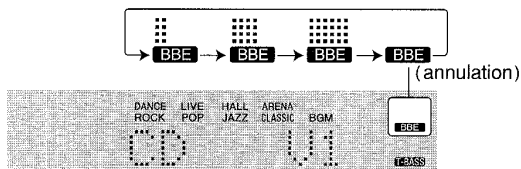

REMARQUE

- Le système BBE est automatiquement annulé quand:
 - La fonction VIDEO 1 (DIGITAL) ou VIDEO 2 (DIGITAL) est sélectionnée.
 - Le Dolby Pro Logic est activé.
- Le système BBE ne peut pas être activé quand:
 - La fonction VIDEO 1 (DIGITAL) ou VIDEO 2 (DIGITAL) est sélectionnée.
 - Le Dolby Pro Logic est activé.

SYSTEME SUPER T-BASS

Le système T-BASS sert à renforcer le réalisme des basses fréquences.

Appuyez sur la touche T-BASS.

A chaque pression, le niveau change. Sélectionnez un des trois niveaux, ou la position d'annulation si vous préférez.

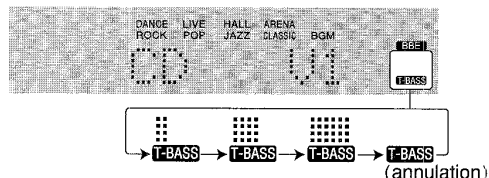

REMARQUE

Le son des basses fréquences peut présenter des distorsions quand le système T-BASS est utilisé avec un disque ou une cassette sur lesquels les graves sont amplifiés d'origine. Dans ce cas, mettez le système T-BASS hors service.

REGLAGE DU SON PENDANT L'ENREGISTREMENT

Vous pouvez varier à volonté le volume de sortie et le timbre des enceintes ou du casque sans changer le niveau d'enregistrement.

EGALISEUR GRAPHIQUE ELECTRONIQUE

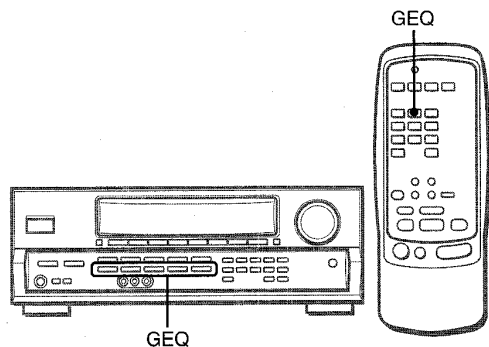

L'ampli-tuner présente les cinq modes d'égalisation suivants.

ROCK: Son puissant avec accentuation des aigus et des graves

POP: Présence améliorée des voix et des médiums

JAZZ: Accentuation des basses fréquences pour la musique de type jazz

CLASSIC: Son plus riche avec des graves lourds et des aigus fins

BGM: Son calme avec graves et aigus supprimés

Appuyez sur une des touches GEQ (égaliseur graphique).

Le nom du mode sélectionné apparaît sur l'afficheur pendant quatre secondes et le mode sélectionné sur l'afficheur est entre parenthèses.

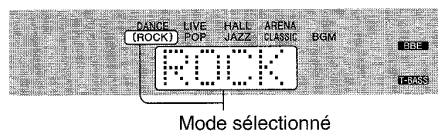

Pour annuler le mode sélectionné

Appuyez une nouvelle fois sur la touche. "GEQ OFF" apparaît sur l'afficheur.

Pour sélectionner le mode avec la télécommande

Appuyez de façon répétée sur la touche GEQ jusqu'à ce que le mode d'égalisation souhaité apparaisse.

PROCESSEUR D'AMBIANCE

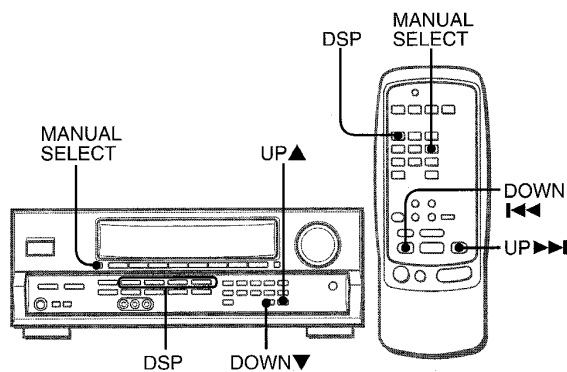

Les circuits du processeur d'ambiance (DSP) peuvent recréer l'effet de sons réfléchis par les murs et les plafonds, pour simuler la présence d'un environnement particulier. Il y a quatre modes d'ambiance avec les modes d'égalisation correspondants. Les modes d'égalisation sont automatiquement sélectionnés et peuvent être activés ou désactivés selon vos goûts.

Appuyez sur une des touches DSP (DANCE, LIVE, HALL ou ARENA).

Le nom de mode sélectionné apparaît sur l'afficheur pendant quatre secondes, puis le mode DSP et le mode GEQ correspondant restent allumés sur l'afficheur.

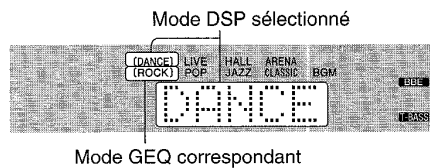

Quand la source de musique est monophonique

Sélectionnez LIVE pour simuler un effet stéréo. Quand vous sélectionnez DANCE, HALL ou ARENA, aucun son n'est fourni par les enceintes surround.

Pour annuler le mode sélectionné

Appuyez une nouvelle fois sur la touche sélectionnée. "DSP OFF" apparaît sur l'afficheur. Même si vous annulez le mode DSP sélectionné, le mode GEQ correspondant ou sélectionné reste actif.

Pour sélectionner le mode avec la télécommande

Appuyez de façon répétée sur la touche DSP jusqu'à ce que le mode DSP souhaité soit affiché.

Pour ajuster le volume et la balance des enceintes surround

Appuyez deux fois sur la touche MANUAL SELECT pour afficher "SUR 0dB" quand le système DSP est activé. Appuyez ensuite plusieurs fois sur la touche DOWN▼ ou UP▲ en l'espace de 4 secondes.

REMARQUE

- Le système DSP est automatiquement annulé quand:
 - Le Dolby Pro Logic est activé.
 - Le mode "DOLBY DIGITAL SUR" ou "3 STEREO" du Dolby Digital Surround est sélectionné.
- Le système DSP ne peut pas être activé quand:
 - Le mode "DOLBY DIGITAL SUR" ou "3 STEREO" du Dolby Digital Surround est sélectionné.
 - Le Dolby Pro Logic est activé.
 - Le casque est branché.

SELECTION D'UNE SOURCE AUDIO OU VIDEO

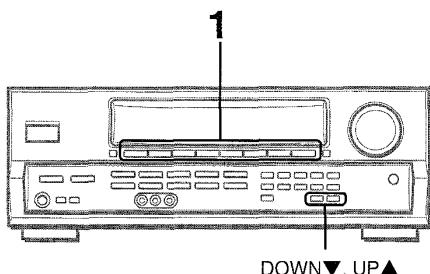

1 Sélectionnez la source de programme.

Appuyez sur une des touches de fonction ou la touche TAPE MONITOR.

Pour écouter ou regarder	Appuyez sur la touche
une cassette	TAPE MONITOR
la radio	TUNER
un disque analogique	PHONO
la télévision, etc.	AUX
un disque compact	CD
une cassette vidéo	VIDEO 1, VIDEO 2, VIDEO 3
un LD ou la télévision câble	VIDEO 2
un MD ou DVD	VIDEO 1

Les touches de fonction sur lesquelles il faut appuyer (sauf PHONO) dépendent de l'appareil raccordé aux prises d'entrée sur le panneau arrière de l'ampli-tuner.

REMARQUE

Quand vous utilisez un tourne-disque avec amplificateur égaliseur intégré, réglez l'interrupteur de l'amplificateur égaliseur sur arrêt. Reportez-vous au mode d'emploi de la platine tourne-disque pour les détails.

2 Démarrez la source de programme sélectionnée.

3 Réglez le son.

A propos de la source vidéo fournie au moniteur ou téléviseur



Source vidéo sélectionnée

V1: VIDEO 1, V2: VIDEO 2, V3: VIDEO 3

La source vidéo sélectionnée est indiquée sur l'afficheur et le signal vidéo transmis par la prise MONITOR VIDEO OUT apparaît sur le téléviseur.

Pour changer le nom affiché pour la touche VIDEO 1 et la touche VIDEO 2

Quand vous appuyez sur la touche VIDEO 1, VIDEO 1 apparaît normalement, mais cette indication peut être remplacée par DVD ou MD.

Quand l'ampli-tuner est sous tension, appuyez sur l'interrupteur POWER tout en tenant la touche VIDEO 1 enfoncée.

Le nom affiché pour la touche VIDEO 2 peut être remplacé par VIDEO 2, LD ou TV. Quand l'ampli-tuner est sous tension, appuyez sur l'interrupteur POWER tout en tenant la touche VIDEO 2 enfoncée.

Pour sélectionner le mode "ANALOG" ou "DIGITAL" (Dolby Digital Surround) de la fonction VIDEO 1 ou VIDEO 2

La touche VIDEO 1 ou VIDEO 2 fonctionne aussi comme sélecteur DIGITAL/ANALOG.

Appuyez sur VIDEO 1 (VIDEO 2) et maintenez la pression. "ANALOG" ou "DIGITAL" apparaît sur l'afficheur l'un après l'autre. Relâchez la touche quand le mode souhaité est affiché.

Dans le mode DIGITAL: L'appareil raccordé à la prise OPTICAL DIGITAL IN est sélectionné comme source pour la touche VIDEO 1 et l'appareil raccordé à la prise COAXIAL DIGITAL IN est sélectionné pour la touche VIDEO 2.

Dans le mode ANALOG: L'appareil raccordé aux prises VIDEO 1/DVD/MD IN est sélectionné comme source pour la touche VIDEO 1 et l'appareil raccordé aux prises VIDEO 2/LD/TV est sélectionné pour la touche VIDEO 2.

REMARQUE

Le mode "DIGITAL" change pour le mode "ANALOG" quand vous appuyez sur la touche TAPE MONITOR.

Quand l'indicateur "OVER LEVEL" s'allume

Cet appareil a un indicateur de crête OVER LEVEL. Si l'entrée des signaux analogiques de l'appareil raccordé est trop élevée, l'indicateur s'allume sur le côté gauche de l'afficheur. Le cas échéant, ajustez le niveau d'entrée comme indiqué ci-dessous pour que l'indicateur disparaisse.

Pour ajuster le niveau sonore de la source raccordée

Le niveau de sensibilité d'entrée de chaque fonction peut être ajusté (sauf les fonctions TUNER, VIDEO 1 (DIGITAL) et VIDEO 2 (DIGITAL)).

Quand le niveau de la source sonore raccordée est plus haut ou bas que celui de la radio, ajustez-le de la façon suivante.

1 Sélectionnez la fonction dont le niveau doit être ajusté.

Appuyez sur une des touches de fonction ou sur la touche TAPE MONITOR et reproduisez la source.

2 Appuyez de façon répétée sur la touche UP ▲ ou DOWN ▼.



Ajustez le niveau pour que l'indicateur "OVER LEVEL" ne s'allume pas sur l'afficheur.

- Le niveau peut être ajusté entre -6dB (MIN) et +8dB (MAX) par pas de 2dB. Ajustez le niveau de sorte que le son soit au même niveau que celui de la radio.
- Le niveau de sensibilité d'entrée de TAPE MONITOR peut être réglé sur 0dB ou -6dB.
- Avant d'ajuster le niveau de TAPE MONITOR, sélectionnez la fonction, à l'exception de TUNER.

POUR ÉCOUTER UN DVD OU UN LD ENREGISTRÉ EN DOLBY DIGITAL SURROUND

Cet ampli-tuner est équipé d'un décodeur Dolby Digital et a des prises DIGITAL IN (OPTICAL et COAXIAL). Si un lecteur DVD ou LD est raccordé à la prise DIGITAL IN de l'ampli-tuner, vous bénéficierez d'un véritable son cinématographique lors de la lecture de disques enregistrés en Dolby Digital Surround.

Préparatifs

Assurez-vous que TAPE MONITOR n'est pas sélectionné. Si TAPE MONITOR est sélectionné, appuyez sur la touche TAPE MONITOR pour que "TAPE OFF" apparaisse sur l'afficheur.

- 1 Appuyez sur la touche VIDEO 1 (VIDEO 2) et maintenez la pression jusqu'à ce que "DIGITAL" soit affiché.



Le lecteur DVD (LD) raccordé à la prise OPTICAL (COAXIAL) DIGITAL IN est sélectionné comme source.

- 2 Commencez la lecture du DVD (LD) enregistré en Dolby Digital Surround.

L'indicateur "DOLBY DIGITAL" s'allume sur la gauche de l'afficheur quand le train de bits du Dolby Digital Surround rentre dans l'appareil.



Pour sélectionner le mode Dolby Digital Surround approprié pour vos enceintes, reportez-vous à "Sélection du Dolby Surround" à la page 14.

REMARQUE

- Quand TAPE MONITOR est sélectionné et l'indicateur TAPE MONITOR est allumé en rouge, "DIGITAL" ne peut pas être sélectionné.
- Quand un casque est branché, le mode Dolby Digital Surround devient automatiquement "2CH STEREO" et l'indicateur "2CH DOWNMIX" s'allume sur l'afficheur. Quand le casque est branché, le mode "DOLBY DIGITAL SUR" ou "3 STEREO" ne peut pas être sélectionné même si vous appuyez sur la touche DOLBY SURROUND.
- Cet appareil supporte les signaux d'entrée du train de bits du Dolby Digital Surround et les signaux PCM linéaires dont la fréquence d'échantillonnage est de 32 kHz, 44,1 kHz et 48 kHz. Cet appareil ne peut pas lire les DVD dont la fréquence d'échantillonnage est de 96 kHz.

ENREGISTREMENT D'UNE SOURCE AUDIO

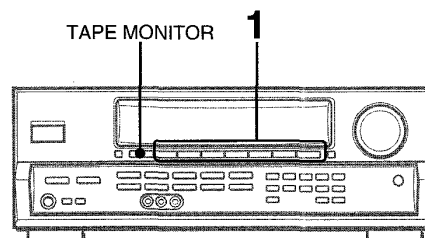

- 1 Sélectionnez la source de programme qui doit être enregistrée.

Appuyez sur une des touches de fonction.

- 2 Mettez la platine à cassette ou l'enregistreur MD en mode d'enregistrement.

- 3 Démarrez la source de programme sélectionnée.

Pour contrôler le son enregistré pendant l'enregistrement (quand la platine à cassette raccordée à trois têtes)

Appuyez sur la touche TAPE MONITOR. "TAPE ON" apparaît sur l'afficheur pendant quatre secondes, puis le nom de la source sélectionnée à l'étape 1 réapparaît. Pour cesser de contrôler le son, appuyez une nouvelle fois sur la touche pour que "TAPE OFF" apparaisse.

REMARQUE

- Aucun système de contrôle du son n'agit sur l'enregistrement (voir page 8).
- Le son fourni aux prises DIGITAL IN ne peut pas être enregistré. Quand vous enregistrez le son du lecteur DVD ou LD, raccordez les prises analogiques AUDIO OUT du lecteur aux prises correspondantes AUDIO IN de l'ampli-tuner. Le son sera enregistré en stéréo sur 2 canaux.
- Lors de l'enregistrement d'une source avec l'enregistreur MD raccordé aux prises VIDEO 1/DVD/MD AUDIO OUT, sélectionnez la source après avoir appuyé sur la touche VIDEO 2 ou VIDEO 3 (V2 ou V3 doit apparaître). L'enregistrement ne peut pas être effectué quand l'indication V1 est affiché.
- Le son fourni par la platine à cassette raccordé aux prises TAPE MONITOR IN ne peut pas être enregistré.

ACCORD MANUEL

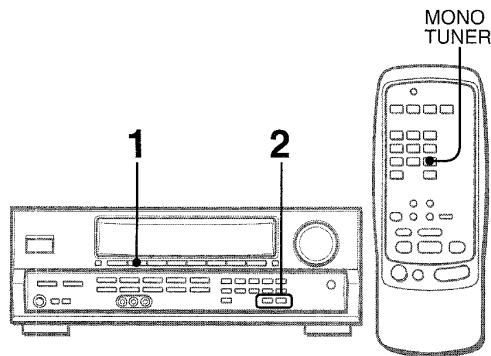

- 1 Appuyez de façon répétée sur la touche TUNER pour sélectionner la gamme souhaitée.**

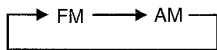

La fréquence est indiquée après le nom de la gamme et de la source vidéo (V1, V2 ou V3) pendant deux secondes. Si vous appuyez sur la touche TUNER quand l'ampli-tuner est éteint, il se met sous tension.

- 2 Appuyez sur la touche UP▲ ou DOWN▼ pour sélectionner une station.**

A chaque pression sur la touche, la fréquence change. Quand vous recevez une station, "TUNE" est affiché pendant deux secondes. Pendant la réception stéréo FM, ((Ⓜ)) est affiché.



Pour rechercher rapidement une station (recherche automatique)

Appuyez en continu sur la touche UP▲ ou DOWN▼ jusqu'à ce que la recherche commence. Quand une station est accordée, la recherche s'arrête.

Pour arrêter la recherche automatique, appuyez sur la touche UP▲ ou DOWN▼.

- La recherche automatique peut ne pas s'arrêter sur les stations dont le signal est trop faible.

Quand une émission FM stéréo est parasitée

Appuyez sur la touche MONO TUNER de la télécommande pour que "MONO" apparaisse sur l'afficheur.

Le bruit est réduit, mais la réception est monophonique.

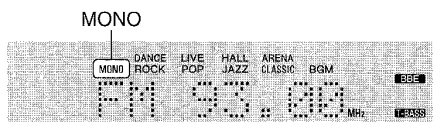

Pour rétablir la réception stéréo, appuyez sur la touche pour que "MONO" disparaisse.

Si la réception est parasitée

Eloignez l'appareil des autres appareils électriques, surtout des appareils audionumériques, ou éteignez les appareils qui génèrent des parasites.

ACCORD DIRECT

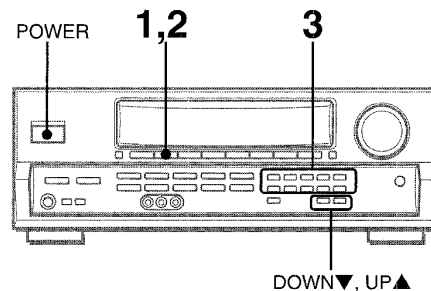

Si vous connaissez la fréquence de la station souhaitée, vous pouvez l'accorder directement.

- 1 Appuyez sur la touche TUNER pour sélectionner une gamme.**

- 2 Appuyez sur la touche TUNER et maintenez-la enfoncée jusqu'à ce que "...." clignote sur l'afficheur (Mode d'accord direct).**



- 3 Appuyez sur les touches numériques appropriées pour accorder la station souhaitée.**

Par exemple:

Pour faire l'accord sur 106,50 MHz, appuyez sur les touches 1, 0, 6, 5 et 0.

Pour faire l'accord sur 95,20 MHz, appuyez sur les touches 9, 5, 2 et 0.

Pour annuler le mode d'accord direct

Appuyez sur la touche UP▲ ou DOWN▼.

REMARQUE

- Quand vous entrez une fréquence hors de la plage d'accord, la valeur clignote sur l'afficheur pendant deux secondes puis s'éteint. Vérifiez la fréquence et refaites l'opération 3 correctement.
- Si vous entrez une fréquence non couverte par l'intervalle d'accord, la valeur est automatiquement arrondie au chiffre inférieur ou supérieur le plus proche.
- Les touches DIGIT de la télécommande ne peuvent pas être utilisées pour accorder une station.

Pour changer l'intervalle d'accord AM

Le réglage par défaut de l'intervalle d'accord AM est de 10 kHz. Si vous utilisez cet ampli-tuner dans un pays où l'attribution des fréquences est de 9 kHz, changez l'intervalle d'accord.

Tout en tenant la touche TUNER enfoncée, appuyez immédiatement sur l'interrupteur POWER. Notez que l'ampli-tuner passe au mode d'accord direct si vous appuyez pendant une demi-seconde environ sur la touche TUNER.

Pour revenir à l'intervalle initial, refaites les mêmes opérations.

PREREGLAGES DES STATIONS

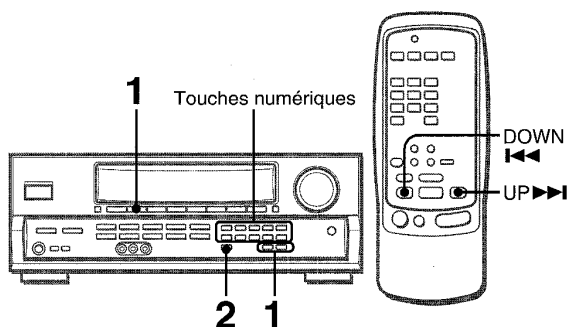

L'ampli-tuner peut mémoriser en tout 32 stations. Quand une station est mémorisée, un numéro de pré-réglage est affecté à cette station. Utilisez le numéro de pré-réglage pour accorder directement la station pré-réglée.

1 Appuyez sur la touche TUNER pour sélectionner la gamme et sur la touche UP▲ ou DOWN▼ pour sélectionner une station. Vous pouvez aussi utiliser l'accord direct.

2 Appuyez sur la touche SET pour mémoriser la station.

Un numéro de pré-réglage est affecté à la station, à compter de 1 dans l'ordre consécutif pour chaque gamme, et clignote dans l'afficheur pendant deux secondes.

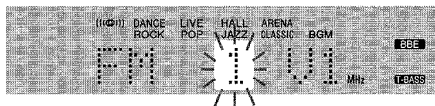

3 Refaites les opérations 1 et 2.

Il n'est pas possible de pré-régler une nouvelle station si 32 stations sont déjà mémorisées pour toutes les gammes.

REMARQUE

Quand vous changez l'intervalle d'accord AM, toutes les stations pré-réglées sont supprimées. Vous devez les pré-régler une nouvelle fois.

ACCORD DES STATIONS PREREGLEES

1 Appuyez sur la touche TUNER pour sélectionner une gamme.

2 Appuyez sur les touches numériques pour sélectionner une station pré-réglée.

Par exemple:

Pour sélectionner le numéro de pré-réglage 25, appuyez sur 2 et 5.

Pour sélectionner le numéro de pré-réglage 7, appuyez sur 0 et 7.

Pour supprimer une station pré-réglée

Sélectionnez le numéro de pré-réglage de la station que vous voulez supprimer. Appuyez ensuite sur la touche SET puis, dans les quatre secondes, une nouvelle fois sur la touche SET.

Les numéros de pré-réglage de toutes les stations de la gamme, supérieurs au numéro annulé diminuent d'une unité.

Quand vous utilisez la télécommande

Appuyez sur UP▶▶ ou DOWN◀◀ pour sélectionner un numéro de pré-réglage.

REMARQUE

Les touches DIGIT de la télécommande ne peuvent pas être utilisées pour la sélection d'un numéro de pré-réglage.

DOLBY SURROUND

Cet appareil est équipé non seulement d'un décodeur Dolby Pro Logic mais aussi d'un décodeur Dolby Digital.

L'ampli-tuner combiné aux enceintes surround et à l'enceinte centrale (standard) assurent un véritable son cinématographique. A la lecture de disques ou cassettes vidéo enregistrés avec le système Dolby Pro Logic ou Dolby Digital Surround, un son extrêmement réaliste enveloppe l'auditeur et crée un divertissement audiovisuel inédit.

Le réglage indépendant des cinq canaux permet à l'auditeur de bénéficier d'un son tel que l'on peut en faire l'expérience au cinéma. Les voix sont reproduites par le champ sonore avant et central, tandis que l'ambiance, par exemple bruits de voitures ou de la foule, enveloppe de toute part et recrée une atmosphère incroyablement réaliste. Veuillez lire attentivement ce qui suit pour "accorder" la sortie du système en fonction des caractéristiques de votre salle d'écoute.

Vérifiez les points suivants:

- Avant d'obtenir un son DOLBY SURROUND, ajustez les niveaux sonores des enceintes pour que la balance soit correcte. (voir page 15).
- Assurez-vous que les enceintes ont été raccordées et installées correctement (voir pages 4 et 5).
- Assurez-vous que le téléviseur et l'appareil vidéo sont raccordés correctement (voir page 3).
- Assurez-vous que le disque ou la cassette vidéo, etc. sont enregistrés avec le système Dolby Pro Logic ou Dolby Digital Surround.

SELECTION DU DOLBY SURROUND

Les modes et réglages optimaux du Dolby Digital Surround et Dolby Pro Logic dépendent du type et de l'emplacement des enceintes.

Vérifiez le type d'enceintes utilisées et leur emplacement, puis sélectionnez le mode en conséquence.

Mode conseillé

[Dolby Digital Surround]

	Enceinte centrale		
	Grande dimension	Petite dimension	Sans enceinte
Enceintes surround (enceintes arrière)	DOLBY DIGITAL SUR-WIDE	DOLBY DIGITAL SUR-NORMAL	DOLBY DIGITAL SUR-PHANTOM
Sans enceintes surround	3 STEREO-WIDE	3 STEREO-NORMAL	2 CH STEREO

[Dolby Pro Logic]

	Enceinte centrale		
	Grande dimension	Petite dimension	Sans enceinte
Enceintes surround (enceintes arrière)	DOLBY PRO LOGIC-WIDE	DOLBY PRO LOGIC-NORMAL	DOLBY PRO LOGIC-PHANTOM
Sans enceintes surround	3 STEREO-WIDE	3 STEREO-NORMAL	-

Mode PHANTOM: Sélectionnez ce mode si vous ne raccordez pas d'enceinte centrale. Les signaux du canal central sont redistribués sur les enceintes avant gauche et droite.

Mode 3 STEREO: Sélectionnez ce mode si vous ne raccordez pas d'enceintes surround.

POUR SÉLECTIONNER UN MODE DOLBY SURROUND

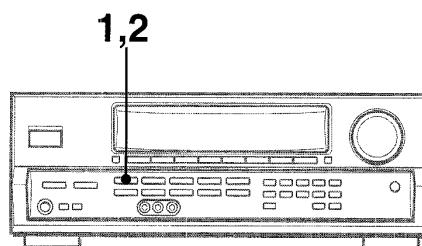

RECEPTION RADIO
DOLBY SURROUND

Préparatifs

- Pour sélectionner un mode Dolby Digital Surround, choisissez la fonction VIDEO 1 (DIGITAL) ou VIDEO 2 (DIGITAL) (voir page 11) et reproduisez un disque enregistré en Dolby Digital Surround avant de sélectionner le mode.
- Pour sélectionner un mode Dolby Pro Logic, sélectionnez la fonction sauf VIDEO 1 (DIGITAL) et VIDEO 2 (DIGITAL).

1 Appuyez de façon répétée sur la touche DOLBY SURROUND pour sélectionner le mode approprié.

Le nom du mode sélectionné défile sur l'afficheur.

A chaque pression, le mode change de la façon suivante:

[Dolby Digital Surround]

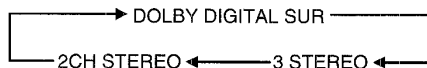

REMARQUE

Sélectionnez le mode Dolby Digital Surround après la lecture d'une source enregistrée en Dolby Digital Surround.

Le mode Dolby Digital Surround ne peut pas être sélectionné quand:

- Vous utilisez l'appareil pour la première fois.
- Après la lecture de disques non enregistrés en Dolby Digital Surround.

[Dolby Pro Logic]

Lorsque le mode DOLBY PRO LOGIC ou 3 STEREO du Dolby Pro Logic est sélectionné, l'indicateur DOLBY PRO LOGIC s'allume sur le côté gauche de l'afficheur.

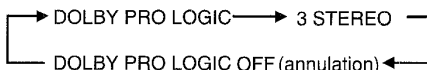

Continuer page suivante

2 Appuyez une nouvelle fois sur la touche DOLBY SURROUND et tenez la touche enfoncée jusqu'à ce que le mode d'enceinte centrale que vous voulez sélectionner apparaisse.

Quand vous sélectionnez le mode DOLBY DIGITAL SUR ou DOLBY PRO LOGIC à l'étape 1:

"NORMAL", "WIDE" et "PHANTOM" apparaissent tour à tour sur l'afficheur.

Quand vous sélectionnez le mode 3 STEREO à l'étape 1:

"NORMAL" et "WIDE" apparaissent tour à tour sur l'afficheur.

REMARQUE

- Avec certaines sources sonores ou dans certaines conditions d'écoute, vous n'obtiendrez pas l'effet surround bien que Dolby Digital Surround ou le Dolby Pro Logic ait été sélectionné.
- L'effet Dolby Digital Surround ou Dolby Pro Logic ne peut pas être obtenu avec les disques non enregistrés en Dolby Digital Surround ou Dolby Pro Logic. Dans ce cas, utilisez à la place le système surround DSP (voir page 9).
- Quand un casque est branché:
 - Le système Dolby Pro Logic est automatiquement annulé.
 - Le mode Dolby Digital Surround est automatiquement remplacé par "2CH STEREO".
- Quand un casque est branché:
 - Le Dolby Pro Logic ne peut pas être activé.
 - Le mode "DOLBY DIGITAL SUR" ou "3 STEREO" du Dolby Digital Surround ne peut pas être sélectionné.

REGLAGE DE LA BALANCE DU NIVEAU DES ENCEINTES

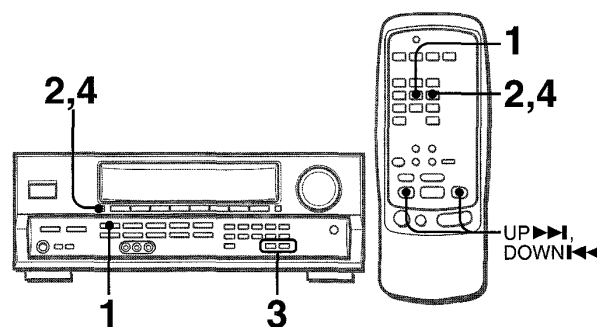

L'ampli-tuner intègre un générateur de signaux d'essai appelé séquenceur de bruit pour faciliter le réglage de la balance des cinq canaux.

Le séquenceur fournit un signal qui passe d'un canal à l'autre, permettant ainsi d'effectuer simplement un réglage du niveau sonore pour obtenir le même niveau apparent pour chaque canal à la position d'écoute.

1 Sélectionnez le mode Dolby Digital Surround (sauf "2 CH STEREO") ou Dolby Pro Logic en fonction de la configuration actuelle des enceintes.

(Voir page 14.)

2 Appuyez sur la touche MANUAL SELECT et tenez-la enfoncée pendant environ deux secondes jusqu'à ce que "L/R 0dB" apparaisse.

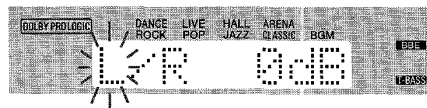

Un signal est envoyé à chaque canal dans l'ordre suivant:

Mode DOLBY DIGITAL SUR (DOLBY PRO LOGIC) NORMAL ou WIDE

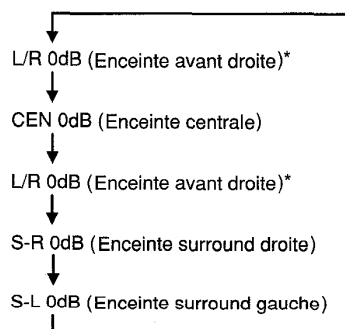

Mode DOLBY DIGITAL SUR (DOLBY PRO LOGIC) PHANTOM

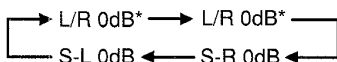

Mode DOLBY DIGITAL SUR (DOLBY PRO LOGIC) 3 STEREO NORMAL ou WIDE

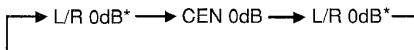

* "L" ou "R" clignote pour indiquer l'enceinte avant d'où sort le bruit rose.

3 Ajustez le niveau sonore de l'enceinte centrale et des enceintes surround.

Quand "CEN," "S-L" ou "S-R" clignote sur l'afficheur, appuyez sur la touche UP▲ ou DOWN▼ pour que le niveau sonore de l'enceinte centrale ou des enceintes surround corresponde à celui des enceintes avant.

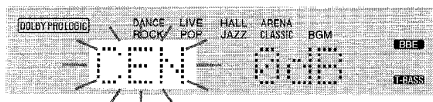

La balance des enceintes avant peut être également ajustée quand "L/R" est affiché.

4 Appuyez une nouvelle fois sur la touche MANUAL SELECT pour arrêter le signal.

REMARQUE

- La touche UP▶▶ ou DOWN◀◀ de la télécommande peut être utilisée à l'étape 3 pour le réglage de la balance des enceintes avec le bruit rose.
- Lors du réglage de la balance des niveaux d'enceintes dans le mode Dolby Digital Surround, le niveau du Dolby Pro Logic est également changé et inversement.

A propos des canaux

Les enceintes gauche et droite créent l'effet stéréo.

L'enceinte centrale permet d'obtenir un positionnement plus précis du son sur un large champs sonore.

Les enceintes surround arrière augmentent la "profondeur" du champ sonore.

Pour changer le temps de retard des enceintes surround ou de l'enceinte centrale quand le mode Dolby Digital Surround ou Dolby Pro Logic est utilisé

Quand le Dolby Digital Surround (sauf "2CH STEREO") ou le Dolby Pro Logic est activé, appuyez de façon répétée sur la touche MANUAL SELECT pour afficher "CEN 0ms" ou "SUR 5ms" (SUR 20ms). Appuyez ensuite sur la touche UP▲ ou DOWN▼ dans les 4 secondes qui suivent. A chaque pression, le temps de retard change de la façon suivante.

[Enceinte centrale]

Ajustez le temps de retard de sorte que les répliques (voix dans un film) soient nettes et naturelles.

Le temps de retard de l'enceinte centrale a été réglé initialement sur 0 ms (millisecondes). Il peut être réglé entre 0 et 5 ms par paliers de 1 ms.

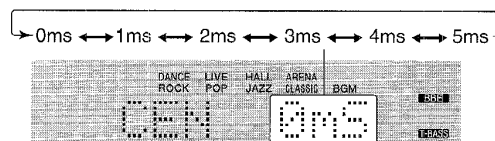

[Enceintes surround]

Ajustez le temps de retard selon vos préférences.

Dolby Digital Surround

Le temps de retard des enceintes a été initialement réglé sur 5 ms. Il peut être réglé entre 0 et 15 ms par paliers de 5 ms.

Dolby Pro Logic

Le temps de retard des enceintes a été initialement réglé sur 20 ms. Il peut être réglé entre 15 et 30 ms par paliers de 5 ms.

REMARQUE

- Quand vous ajustez le temps de retard des enceintes surround ou de l'enceinte centrale pour le Dolby Digital Surround, celui du Dolby Pro Logic change aussi, et vice versa.
- Quand le temps de retard des enceintes surround du Dolby Digital Surround est réglé sur 0 ms (5ms, 10 ms ou 15 ms) celui du Dolby Pro Logic est réglé sur 15 ms (20 ms, 25 ms ou 30 ms), et inversement.

Pour ajuster la balance des niveaux d'enceintes pendant l'écoute de la source

La balance des niveaux des enceintes peut être changée après le réglage avec le séquenceur de bruit. La balance peut être changée quand le système Dolby Digital Surround ou Dolby Pro Logic est activé.

- 1 Reproduisez un disque ou une cassette vidéo enregistré avec le Dolby Pro Logic ou Dolby Digital Surround.
- 2 Appuyez de façon répétée sur la touche MANUAL SELECT pour que "L/R," "CEN," "S-L" ou "S-R" apparaisse sur l'afficheur.
- 3 Appuyez sur la touche UP▲ ou DOWN▼ pendant que le nom de l'enceinte que vous voulez régler est affiché. Dans ce cas, la touche UP▶▶ ou DOWN◀◀ de la télécommande peut aussi être utilisée.

REGLAGE DU SON DOLBY DIGITAL SURROUND

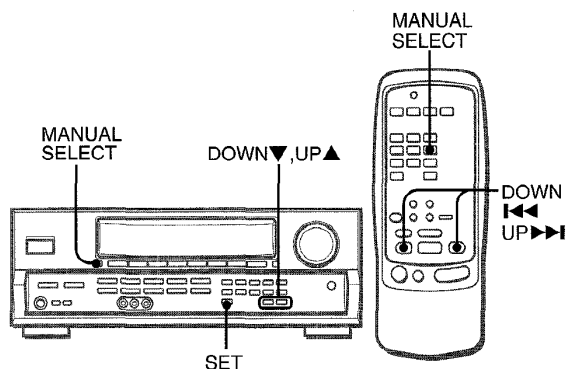

REGLAGE DE L'EFFET SONORE DANS LES BASSES FRÉQUENCES (LFE)

Les disques enregistrés avec le système Dolby Digital Surround contiennent des signaux spéciaux, appelés LFE, qui servent à amplifier l'effet sonore dans les basses fréquences. Les signaux LFE sont enregistrés sur certaines parties du disque et fournis par le caisson de grave raccordé pour produire un son grave omniprésent.

Le niveau sonore des signaux LFE peut être ajusté en fonction des enceintes raccordées quand le Dolby Digital Surround est activé.

1 Appuyez sur la touche UP▲ ou DOWN▼ et maintenez la pression jusqu'à ce que "LFE" soit affiché.

2 Appuyez de façon répétée sur la touche UP▲ ou DOWN▼ pour ajuster le niveau LFE.

L'appareil a été initialement réglé sur 0 dB (maximum) et peut être ajusté de la façon suivante.

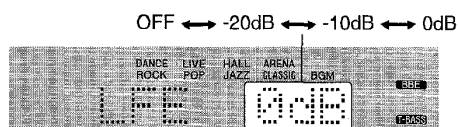

Si vous n'utilisez pas de caisson de grave

Quand le Dolby Digital Surround (sauf "2CH STEREO") est activé, appuyez une fois sur la touche MANUAL SELECT pour afficher "SUBW ON". Appuyez ensuite sur la touche UP▲ dans les 4 secondes qui suivent pour afficher "SUBW OFF". Les signaux LFE sont répartis sur les autres enceintes.

Pour rétablir le réglage précédent, appuyez une fois sur la touche MANUAL SELECT pour afficher "SUBW OFF", puis appuyez sur la touche DOWN▼ pour afficher "SUBW ON".

REMARQUE

Lorsque vous réglez le mode de caisson de grave du Dolby Digital Surround sur "SUBW OFF", celui du Dolby Pro Logic est également réglé sur "SUBW OFF", et inversement. Dans ce cas, les signaux du caisson de grave sont répartis sur les autres enceintes.

REGLAGE DE LA PLAGE DYNAMIQUE

La plage dynamique du Dolby Digital Surround peut être ajustée. Cet appareil a été réglé initialement sur le mode "STD" (standard).

1 Quand le mode Dolby Digital Surround est activé, appuyez sur la touche SET et maintenez la pression jusqu'à ce que "MIDNIGHT THEATER" défile sur l'afficheur.



2 Appuyez sur la touche UP▲ ou DOWN▼ pour sélectionner le mode "MAX", "STD" ou "MIN".

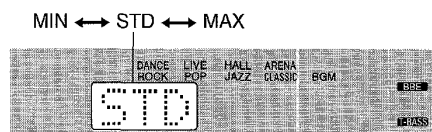

[MIN]

Vous pouvez bénéficier de toute la plage dynamique du son comme au cinéma.

[STD]

Position originale. C'est la position recommandée par les producteurs de films pour la lecture domestique.

[MAX]

Sélectionnez ce mode pour écouter à faible volume. C'est le mode qui convient pour regarder un film la nuit.

FUNCTIONNEMENT D'UN TELEVISEUR ORDINAIRE, TELEVISEUR RACCORDE AU CABLE, MAGNETOSCOPE OU LECTEUR CD

Avec la télécommande, vous pouvez aussi faire fonctionner un téléviseur, un téléviseur raccordé au câble, magnétoscope et lecteur CD.

POUR ENTRER LE CODE ID D'UN APPAREIL EXTERIEUR

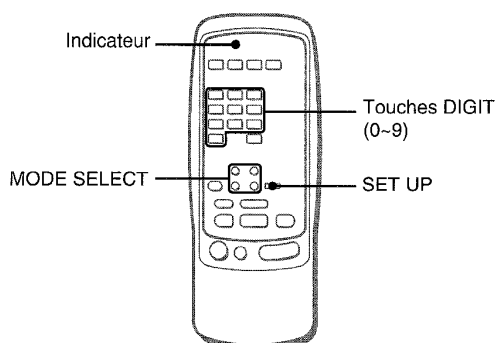

Avant d'essayer de faire fonctionner un appareil extérieur vous devez programmer son code ID sur la télécommande de la façon suivante.

1 Vérifiez le code ID de l'appareil extérieur.

Reportez-vous à la liste de codes ID dans "ANNEXE" à la fin de ce manuel.

2 Appuyez sur la touche TV, CABLE, VCR ou CD dans la section MODE SELECT.

3 Appuyez pendant environ 2,5 secondes sur la touche SET UP.

Assurez-vous que l'indicateur clignote deux fois quand vous appuyez sur la touche SET UP.

4 Appuyez sur les trois touches DIGIT qui correspondent au code ID de l'appareil extérieur.

Par exemple, si le lecteur CD est un modèle AIWA, qui a le code ID 124 ou 157, appuyez sur les touches DIGIT "1", "2" et "4" (ou "1", "5" et "7") dans l'ordre.

Quand vous appuyez sur la troisième touche DIGIT, l'indicateur clignote deux fois pour indiquer que le code ID est correct et programmé dans la télécommande.

Pour vérifier le code ID programmé

Vous pouvez vérifier le code ID en comptant le nombre de clignotements de l'indicateur.

1 Appuyez sur la touche TV, CABLE, VCR ou CD.

Par exemple, pour vérifier le code programmé pour un lecteur CD, appuyez sur CD.

2 Appuyez pendant environ 2,5 secondes sur la touche SET UP.

3 Appuyez sur "9", "9" et "0".

4 Appuyez sur "1" et comptez le nombre de clignotements de l'indicateur.

Par exemple, si le code "157" a été programmé. L'indicateur clignote une fois.

5 Appuyez sur "2" et comptez le nombre de clignotements de l'indicateur.

L'indicateur clignote cinq fois.

6 Appuyez sur "3" et comptez le nombre de clignotements de l'indicateur.

L'indicateur clignote sept fois.

POUR FAIRE FONCTIONNER UN TELEVISEUR, DECODEUR, MAGNETOSCOPE ET LECTEUR CD

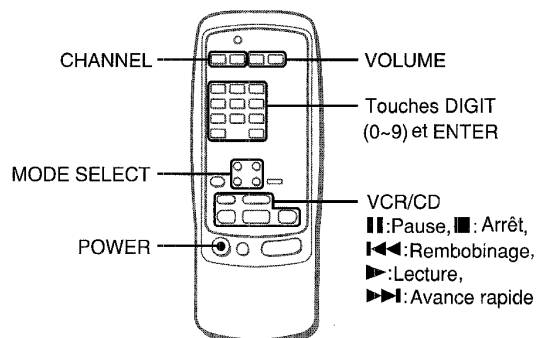

1 Appuyez sur une touche de la section MODE SELECT (TV, CABLE, VCR ou CD)

La télécommande est prête pour faire fonctionner l'appareil du mode sélectionné.

2 Appuyez sur une des touches indiquées ci-dessous.

Pour l'utilisation des touches numériques (0 à 9) et ENTER, reportez-vous au mode d'emploi fourni avec l'appareil à contrôler.

Les autres touches mentionnées ci-dessus ont les mêmes fonctions que celles de l'appareil à contrôler.

REMARQUE

- Réentrez le code ID de l'appareil extérieur après avoir remplacé les piles de la télécommande.
- S'il existe plusieurs codes ID pour l'appareil extérieur dans "ANNEXE", essayez d'entrer les codes ID les uns après les autres jusqu'à ce que parveniez à faire fonctionner l'appareil.

AFFICHAGE SUR ECRAN

AFFICHAGE SUR ECRAN

L'affichage sur écran permet de voir les réglages de l'ampli-tuner sur l'écran de télévision, lorsque le téléviseur est sous tension, quand vous utilisez les touches de l'ampli-tuner ou celles de la télécommande, les réglages apparaissent également sur l'afficheur de l'ampli-tuner.

Quand vous mettez l'ampli-tuner sous tension, appuyez sur les touches de fonction ou accordez une station

Le résultat du réglage apparaît pendant 5 secondes sur le côté droit de l'écran. Voici des exemples d'affichage sur écran.

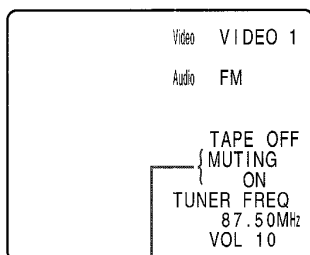

"MUTING ON" continue de clignoter jusqu'à ce que MUTING soit désactivée.

Quand vous appuyez sur les touches d'effet sonore telles que DOLBY SURROUND, DSP, GEQ, T-BASS, BBE et MANUAL SELECT

Les réglages d'effet sonore apparaissent pendant 5 secondes sur le côté gauche de l'écran.

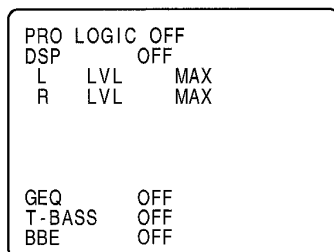

Quand vous appuyez sur la touche CLOCK ou SLEEP de la télécommande

Le réglage de la minuterie et l'heure actuelle apparaissent sur le côté gauche de l'écran pendant 5 secondes.

REMARQUE

La fonction d'affichage sur écran de l'ampli-tuner ne peut être utilisée que si un téléviseur est raccordé à la prise MONITOR VIDEO OUT.

MINUTERIE

REGLAGE DE LA MINUTERIE D'ARRET

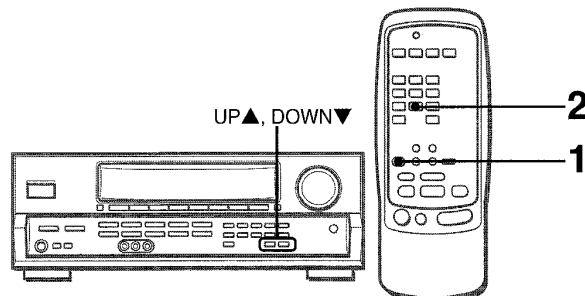

L'ampli-tuner peut être automatiquement mis hors tension à une heure précise.

1 Appuyez sur la touche AIWA RECEIVER.

2 Appuyez sur la touche SLEEP.



L'appareil se mettra hors tension dans les 60 minutes qui suivent.

Pour désigner le temps de fonctionnement jusqu'à la mise hors tension

Appuyez plusieurs fois de suite sur la touche UP▲ et DOWN▼ de l'appareil dans les quatre secondes qui suivent l'étape 2.

A chaque pression sur la touche, le temps change par incréments de 5 minutes de 5 à 240 minutes.



Temps désigné

Pour vérifier le temps restant jusqu'à la mise hors tension

Appuyez une fois sur la touche SLEEP. Le temps restant est affiché pendant quatre secondes.

Pour arrêter la minuterie

Appuyez deux fois sur la touche SLEEP pour que "SLEEP" disparaisse de l'afficheur.

REMARQUE

La touche UP▶▶ ou DOWN◀◀ de la télécommande ne peut pas être utilisée pour désigner le temps de fonctionnement jusqu'à la mise hors tension. Utilisez les touches de l'appareil.

SOIN ET ENTRETIEN

Un entretien occasionnel de l'ampli-tuner est indispensable pour garantir des performances optimales.

Pour nettoyer le coffret

Utilisez un chiffon doux et sec.

Si la surface est extrêmement sale, utilisez un chiffon légèrement imprégné d'une solution détergente neutre. Ne pas utiliser de solvants puissants, tels que l'alcool, la benzine et du diluant, car ils pourraient abîmer la finition.

SPECIFICATIONS

Section Tuner FM

Plage d'accord 87,5 MHz à 108 MHz

Sensibilité utilisable (IHF) 13,2 dBf

Bornes d'antenne 75 ohms (asymétrique)

Section Tuner AM

Plage d'accord 530 kHz à 1710 kHz (intervalle de 10 kHz), 531 kHz à 1602 kHz (intervalle de 9 kHz)

Sensibilité utilisable 350 µV/m

Antenne Antenne cadre

Section Amplificateur

Puissance de sortie [Mode stéréo]

Avant

130 watts par canal, minimum RMS à 8 ohms, de 40 Hz à 20 kHz, avec moins de 0,9 % de distorsion harmonique totale

[Mode Dolby-Digital Surround ou Dolby Pro Logic]

Avant

120 watts par canal, minimum RMS à 8 ohms, de 40 Hz à 20 kHz, avec moins de 0,9 % de distorsion harmonique totale

Arrière (Surround)

60 watts par canal, minimum RMS à 8 ohms, 1 kHz, avec moins de 0,9 % de distorsion harmonique totale

Centre

120 watts, minimum RMS à 8 ohms, 1 kHz, avec moins de 0,9 % de distorsion harmonique totale

Distorsion harmonique totale 0,08 % (85 W, 1 kHz, 8 ohms, Enceintes avant)

Entrées

AUDIO IN

PHONO: 2,5 mV, réglable (47 kohms)

CD: 250 mV, réglable (47 kohms)

TAPE MONITOR: 350 mV,

réglable (47 kohms)

VIDEO 1/DVD/MD, VIDEO 2/LD/

TV, VIDEO 3, AUX: 250 mV,

réglable (47 kohms)

DIGITAL IN

COAXIAL (VIDEO 2):

OPTICAL (VIDEO 1):

accepte les signaux PCM

linéaires (32 kHz, 44,1 kHz et 48

kHz) et le train de bits du Dolby

Digital Surround

VIDEO IN: 1 V_{c-c} (75 ohms)

Continuer page suivante

Sorties

AUDIO OUT (REC OUT): 200 mV (1 kohm)
VIDEO OUT (MONITOR): 1 Vc-c (75 ohms)
SUPER WOOFER: 5,0 V
FRONT SPEAKERS IMP: 8Ω/4Ω
au choix (enceintes avant A et B):
avec SPEAKER IMPEDANCE
SELECTOR réglé sur 4Ω, accepte
des enceintes de 4 ohms
avec SPEAKER IMPEDANCE
SELECTOR réglé sur 8Ω, accepte
des enceintes de 8 ohms ou plus
SURROUND SPEAKERS IMP: 8Ω
(enceintes surround): accepte des
enceintes de 8 ohms ou plus
CENTER SPEAKER IMP: 8Ω/4Ω au
choix
avec SPEAKER IMPEDANCE
SELECTOR réglé sur 4Ω, accepte
des enceintes de 4 ohms.
avec SPEAKER IMPEDANCE
SELECTOR réglé sur 8Ω, accepte
des enceintes de 8 ohms ou plus.
PHONES (jack stéréo): accepte un
casque de 32 ohms ou plus
-20 dB

Coupure du son

Généralités

Alimentation Secteur 120 V, 60 Hz
Consommation 230 W
Dimensions (l/h/p) 430 × 155 × 351 mm (17 × 6¹/₈ × 13⁷/₈
po.)
Poids 11,2 kg (24 li. 11 on.)

La conception et les spécifications peuvent être modifiées sans préavis.

BBE SYSTEM

Le mot "BBE" et le logo "BBE SYSTEM" sont des marques de BBE Sound, Inc.
Sous licence de BBE Sound, Inc.

Fabriqué sous licence de Dolby Laboratories.

"Dolby", "Pro Logic" et le symbole du double D sont des marques de fabrique de Dolby Laboratories. Travaux confidentiels et non publiés. ©1992-1997 Dolby Laboratories, Inc. Tous droits réservés.

EN CAS DE PANNE

Si l'ampli-tuner ne fonctionne pas comme décrit dans le mode d'emploi, vérifiez les points suivants.

GENERAL

Aucun son.

- Est-ce que le cordon secteur est raccordé correctement?
- Est-ce qu'un raccordement n'est pas exact? (→ pages 3 et 4)
- Est-ce qu'il y a un court-circuit au niveau des bornes d'enceintes?
→ Débranchez le cordon secteur, puis raccordez correctement l'enceinte.
- Est-ce que vous avez appuyé sur une mauvaise touche?
- Est-ce que les touches FRONT SPEAKERS A et B sont réglées correctement? (→ page 7)

Son émis par une enceinte seulement.

- Est-ce que la balance BALANCE est réglée correctement ?
- Est-ce que l'autre enceinte est débranchée ?

Le volume sonore est considérablement réduit.

- Est-ce que vous avez appuyé sur la touche MUTING?

Affichage erroné ou dysfonctionnement.

→ Réinitialisez l'ampli-tuner comme indiqué ci-dessous.

SECTION TUNER

Parasites électrostatiques constants.

- Est-ce que l'antenne est correctement raccordée? (→ page 5)
- Est-ce que le signal FM est faible?
→ Raccordez une antenne extérieure.

La réception contient des interférences ou le son présente de la distorsion.

- Est-ce que la chaîne capte du bruit ou est-ce qu'il y a des interférences par trajets multiples?
→ Changez l'orientation de l'antenne.
→ Eloignez l'ampli-tuner des autres appareils électriques.

Pour réinitialiser l'ampli-tuner

Si l'affichage ou le fonctionnement n'est pas normal, réinitialisez l'ampli-tuner de la manière suivante.

- 1 Appuyez sur l'interrupteur POWER pour mettre l'ampli-tuner hors tension.
- 2 Appuyez sur l'interrupteur POWER tout en tenant la touche SET enfoncée. Tous les préséglages sont effacés.

Si vous ne pouvez pas mettre l'ampli-tuner hors tension à l'étape 1 parce qu'il ne fonctionne pas normalement, réinitialisez-le en débranchant le cordon secteur et refaites l'opération 2.

NOMENCLATURE

Les instructions concernant chaque touche de l'ampli-tuner ou la télécommande se trouvent aux pages indiquées ci-dessous.

(ordre alphabétique)	Pages
Commandes	
AIWA RECEIVER	6, 19
AUX	7, 10
BALANCE	8
BBE	8
CD	7, 10
CLOCK	7
DOLBY SURROUND	7, 14, 15
DOWN ▼ (◀◀)	6, 7, 8, 9, 10, 12, 13, 16, 17, 19
DSP	9
FRONT SPEAKERS A, B	7
FUNCTION	6
GEQ	9
MANUAL SELECT (TEST)	7, 9, 15, 16
MONO TUNER	12
MUTING, MUTE	8
PHONES	7
PHONO	7, 10
POWER	7, 12
RECEIVER/DIGIT	6
SET	7, 13, 17
SET UP	6, 18
SLEEP	19
SPEAKER IMPEDANCE SELECTOR	4
TAPE MONITOR	7, 10, 11
T-BASS	8
TUNER, BAND DIRECT	7, 10, 12, 13
TUNER PRESET/SURROUND	6
UP ▲ (▶▶)	6, 7, 8, 9, 10, 12, 13, 16, 17, 19
VIDEO 1	7, 10, 11
VIDEO 2	7, 10, 11
VIDEO 3	7, 10
VOLUME (∨, ∧)	8

APPENDIX/APÉNDICE/ANNEXE

ID CODES FOR TV CÓDIGOS DE IDENTIFICACIÓN PARA TELEVISIÓN CODES ID DE TELEVISEURS

BRAND NAME MARCA NOM DE MARQUE	ID CODE CÓDIGO DE IDENTIFICACION CODE ID
A-Mark	003
Adventura	046
Aiko	092
Akai	030
Alleron	179
Ambassador	177
Anam	180
Anam National	055
AOC	003, 019, 030, 137, 185
Archer	003
Audiovox	003, 180
Beloor	019
Bell & Howell	016, 154
Bradford	180
Brockwood	019
Broksonic	003
Candle	030, 046, 056, 186
Carnivale	030
Carver	054
Celebrity	000
Citizen	030, 039, 046, 056, 060, 092, 186, 280
Clairtone	185
Concerto	056
Contec	180, 185
Craig	180
Crown	039, 180
Curtis Mathes	030, 039, 060, 154
CXC	180
Daewoo	019, 039, 092, 451
Daytron	019
Dumont	017, 019
Electroband	000, 185
Emerson	019, 039, 154, 177, 178, 179, 180, 185, 236, 280, 282, 463
Envision	030
Fisher	154, 159

Fujitsu	179
Funai	171, 179, 180
Futuretech	180
GE	021, 027, 047, 051, 055, 135, 174, 178, 282, 451
Gibraltar	017, 019, 030
GoldStar	019, 030, 039, 056, 178
Grunpy	179, 180
Hallmark	178
Harvard	180
Hitachi	056, 145, 151
Infinity	054
Janeil	046
JBL	054
JCB	000
JVC	053
KEC	180
Kenwood	019, 030
Kloss	024, 046
KTV	030, 039, 180, 185, 280
Logik	016
Luxman	056
LXI	047, 054, 154, 156, 178
Magnavox	020, 024, 030, 054, 096, 186, 187
Majestic	016
Marantz	030, 054
Matsushita	250
Megatron	003, 145, 178
MEI	185
Memorex	016, 056, 150, 154, 178
MGA	019, 030, 150, 178
Midland	017, 039, 047, 051, 135
Minutz	021
Mitsubishi	019, 150, 178
Motorola	055, 093
MTC	019, 030, 056, 060, 185

Multitech	180
NAD	156, 166, 178
NEC	019, 030, 056
Nikko	030, 092, 178
Noshi	018
NTC	092
Onwa	180
Optimus	154, 166, 250
Optonica	165
Orion	236
Panasonic	051, 055, 250
Penney	003, 018, 019, 021, 027, 030, 039, 047, 051, 060, 135, 156, 178
Philco	019, 020, 030, 054, 096
Philips	054
Pilot	019, 030, 039
Pioneer	166
Portland	019, 039, 092
Prism	051
Proscan	047
Proton	003, 178, 466
Pulsar	017, 019
Quasar	051, 055, 165, 250
Radio Shack	019, 030, 039, 047, 056, 154, 165, 178, 180
RCA	018, 019, 047, 090, 135, 174
Realistic	019, 030, 039, 056, 154, 165, 178, 180
Rhapsody	185
Runco	017, 030, 494
Sampo	030, 039
Samsung	019, 030, 039, 056, 060, 178, 427
Samsux	039
Sanyo	146, 154, 159
Scimitau	019
Scotch	178
Scott	019, 178, 179, 180, 236

ID CODES FOR CABLE TV CÓDIGOS DE IDENTIFICACIÓN PARA CABLEVISIÓN CODES ID DE DECODEURS

Sears	047, 054, 056, 146, 154, 156, 159, 171, 178, 179
Sharp	039, 165
Shogun	019
Signature	016
Simpson	186, 187
Sony	000, 080
Soundesign	178, 179, 180, 186
Spectricon	003, 137
Squareview	171
SSS	019, 180
Starlite	180
Supre-Macy	046
Supreme	000
Sylvania	020, 030, 054, 096
Symphonic	171
Tatung	003, 055
Technics	051, 250
Technol Ace	179
Techwood	003, 051, 056
Teknika	016, 019, 039, 054, 056, 060, 092, 150, 179, 180, 186
TMK	056, 177, 178
Toshiba	060, 154, 156
Tosonic	185
Totevision	039
Universal	027
Vector Research	030
Victor	053
Vidikron	054
Vidtech	019, 178
Viking	046
Wards	016, 019, 020, 021, 027, 030, 054, 056, 080, 096, 165, 174, 178, 179
Yamaha	019, 030
Zenith	016, 017
Zonda	003

BRAND NAME MARCA NOM DE MARQUE	ID CODE CÓDIGO DE IDENTIFICATION CODE ID
ABC	001, 003, 007, 008, 011, 013, 014, 017
Antronix	022
Archer	022, 153
Beloor	056
Cable Star	056
Cabletenna	022
Cableview	022
Century	153
Citizen	153, 315
Colour Voice	025
Comtronics	040
Contec	019
Eastern	002
Everquest	015, 040
Focus	400
Garrard	153
GC Electronics	056
Gemini	015
General Instrument	011, 476
GoldStar	040, 144
Hamlin	009, 020, 034, 259
Hitachi	011
Hytex	007
Jasco	153, 315
Jerrold	003, 011, 012, 014, 015, 476
Movie Time	063, 156
Novaplex	618
NSC	063, 156
Oak	007, 019
Panasonic	021, 107
Philips	025, 153
Pioneer	144
Popular Mechanics	400
RCA	021
Recoton	400
Regal	020, 259
Regency	002
Rembrandt	011
Samsung	040, 144

Scientific Atlanta	008, 017, 477
Signal	015, 040
Signature	011
SL Marx	040
Sprucer	021
Starcom	003, 015
Stargate	015, 040
Starquest	015
Sylvanis	001
Tandy	258
Teleview	040
Texscan	001
Tocom	012, 013
Tusa	015
TV86	063
Unika	022, 153
United Artists	007
United Cable	003
Universal	022, 056, 153
Videoway	250
Viewstar	063, 258
Zenith	525
Zentek	400

ID CODES FOR VCR

CÓDIGOS DE IDENTIFICACIÓN PARA VIDEOGRABADORAS

CODES ID DE MAGNETOSCOPES

BRAND NAME MARCA NOM DE MARQUE	ID CODE CÓDIGO DE IDENTIFICATION CODE ID
Action	317
Adventura	000
Aiko	278
Aiwa	000, 037, 038, 307, 406, 468
Akai	041, 061, 315
American High	035
Asha	240
Audiovox	037
Beaumark	240
Bell & Howell	104
Broksonic	121, 184, 211, 295, 361
Calix	037
Canon	035
Capehart	020
Carver	081
CCE	072, 278
Citizen	037, 278
Colt	072
Craig	037, 047, 072, 240, 271
Curtis Mathes	035, 041, 060
Cybernex	240
Daewoo	020, 045, 278
Daytson	020
Dynatech	000
Electrohome	037
Electroponic	037
Emerex	032
Emerson	000, 002, 037, 043, 061, 121, 184, 208, 211, 278, 295, 361, 479
Fisher	047, 054, 066, 104
Fuji	033, 035
Funai	000
Garrard	000
GE	035, 060, 202
Go Video	232, 350
GoldStar	037, 038
Gradiente	000

Harley Davidson	000
Harman/Kardon	038
Harwood	072
Headquarter	046
HI-Q	047
Hitachi	041, 042
Jensen	041
JVC	008, 041, 067
KEC	037, 278
Kenwood	038, 041, 067
KLH	072
Kodak	035, 037
Lloyd	000
Lloyd's	208
Logik	072
LXI	037
Magnavox	035, 039, 081, 110, 149
Magnin	240
Marantz	035, 081
Marta	037
Matsushita	035, 162, 454
MEI	035
Memorex	000, 035, 037, 039, 046, 047, 104, 240, 307
MGA	043, 061
MGN Technology	240
Minolta	042
Mitsubishi	043, 061, 067, 173
Motorola	035
MTC	000, 240
Multitech	000, 072
NEC	038, 041, 067, 104
Nikko	037
Nikon	034
Noblex	240
Olympus	035
Optimus	037, 037, 104, 162, 454
Optonica	062
Orion	295, 479
Panasonic	035, 162, 225, 454

Penney	035, 037, 038, 042, 054, 240
Pentax	042
Philco	035
Philips	035, 062, 081, 110
Pilot	037
Pioneer	067
Portland	020
Protec	072
Pulsar	039
Quarter	046
Quartz	046
Quasar	035, 162, 454
Radio Shack	000, 037
Radix	037
Randex	037
RCA	042, 060, 149, 202
Realistic	000, 035, 037, 046, 047, 062, 066, 104, 240
Ricoh	034
Runco	039
Samsung	045, 240
Sanky	039
Sansui	041, 067, 271
Sanyo	046, 047, 104, 240
Scott	043, 045, 121, 184, 211
Sears	035, 037, 042, 046, 047, 054, 066, 104,
Sharp	062
Shintom	072
Shogun	240
Singer	072
Sony	032, 033, 034, 035
STS	042
Sylvania	000, 035, 043, 081, 110
Symphonic	000
Tatung	041
Teac	000, 041
Technics	035, 162

ID CODES FOR CD PLAYER

CÓDIGOS DE IDENTIFICACIÓN PARA REPRODUCTORES DE DISCOS COMPACTOS

CODES ID DE LECTEURS CD

Teknika	000, 035, 037
TMK	208, 240
Toshiba	043, 045, 060, 066
Totevision	037, 240
Unitech	240
Vector	045
Vector Research	038
Video Concepts	045, 061
Videosonic	240
Wards	000, 035, 042, 047, 060, 062, 072, 149, 240
XR-1000	000, 035, 072
Yamaha	038
Zenith	033, 034, 039

BRAND NAME	ID CODE
MARCA	CÓDIGO DE IDENTIFICATION
NOM DE MARQUE	CODE ID
Aiwa	124, 157
California Audio Lab	029
Carver	157, 179
Denon	003
DKK	000
Emerson	305
Fisher	048, 088, 179
Garrard	393
Genexxa	032, 305
Hitachi	032
JVC	072
Kenwood	028, 048, 190
Krell	157
LVI	305
Magnavox	157
Marantz	029, 157
MCS	029
Mission	157
NSM	157
Onkyo	101
Optimus	000, 032, 179, 305, 468
Panasonic	029
Philips	157
Pioneer	032, 305, 468
Proton	157
QED	157
Quasar	029
RCA	053, 179, 305
Realistic	179
Rotel	157
SAE	157
Sansui	157, 305
Sanyo	179
Scott	305
Sears	305
Sony	000, 185, 490, 604, 605
Soundesign	145
Teac	393
Technics	029, 303
Victor	072
Yamaha	036, 187

AIWA CO.,LTD.

For assistance and information ***call toll free 1-800-BUY-AIWA*** (United States and Puerto Rico)

Printed in Malaysia